

GEBERIT INSTALLATIONSSYSTEME

FREIHEIT FÜRS BAD

**KNOW
HOW**
INSTALLED







GEBERIT INSTALLATIONSSYSTEME SO BAUT MAN HEUTE BÄDER

Freiheit bei der Raumgestaltung, schneller Fortschritt auf der Baustelle und Kosteneffizienz: Das erwarten Ihre Kunden heute, wenn es um die Planung und Umsetzung des Badraumes geht. Aus den perfekt aufeinander abgestimmten Komponenten der Installationssysteme, Montageelemente und weiteren Lösungen von Geberit entwickeln Sie maßgeschneiderte und wirtschaftliche Lösungen für jede Bauaufgabe – von der Badsanierung bis zum Objektneubau.

HEUTE BÄDER SO BAUT MAN INSTALLATIONSSYSTEME -GEBERIT INSTAL-

Bausubstrat – von der Bausubstrat bis zum Objektbau.
Gebert entwickeln Sie maßgeschneiderte und wirtschaftliche Lösungen für jede
Anforderung der Installationssysteme, Montageelemente und weiteren Lösungen von
Kosteneffizienz: Das erwarten Ihre Kunden heute, wenn es um die Planung und Um-
setzung des Bades geht. Aus den perfekt aufeinander abgestimmten Kompo-
nenten der Installationssysteme, schneller Fortschritt auf der Baustelle und
Freiheit bei der Raumgestaltung.



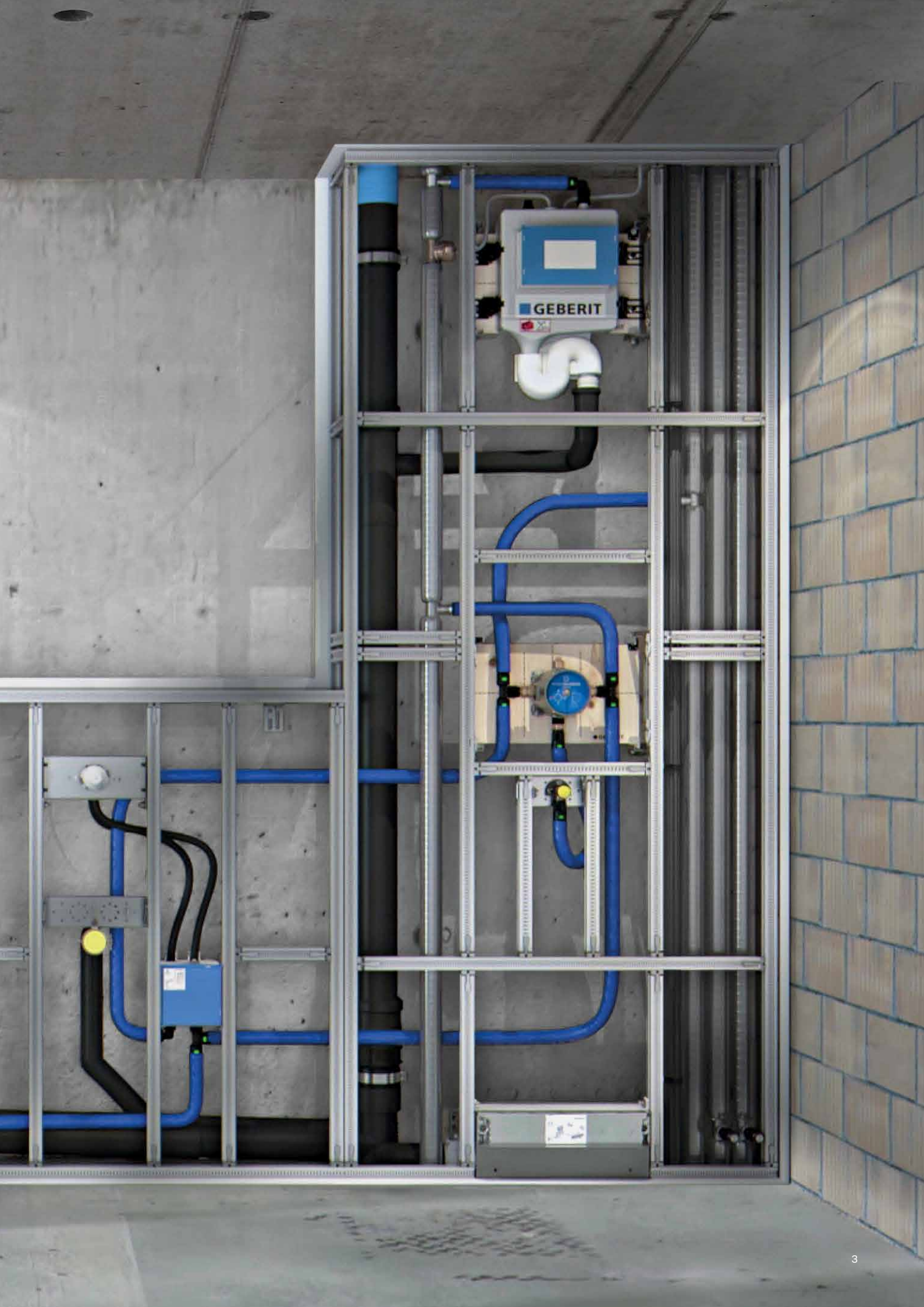

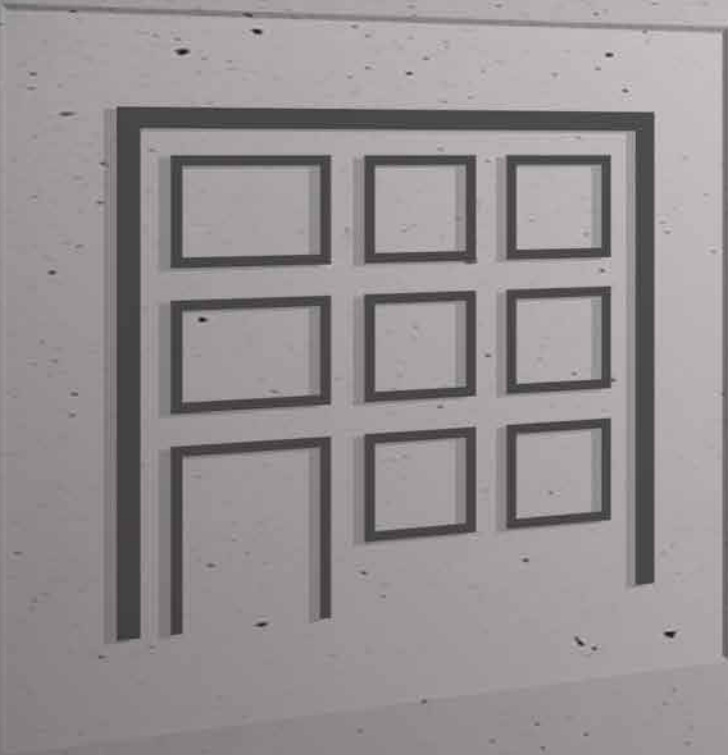

WIR MACHEN IHRE SANITÄRPROJEKTE **ZU** **UNSEREM ANLIEGEN**

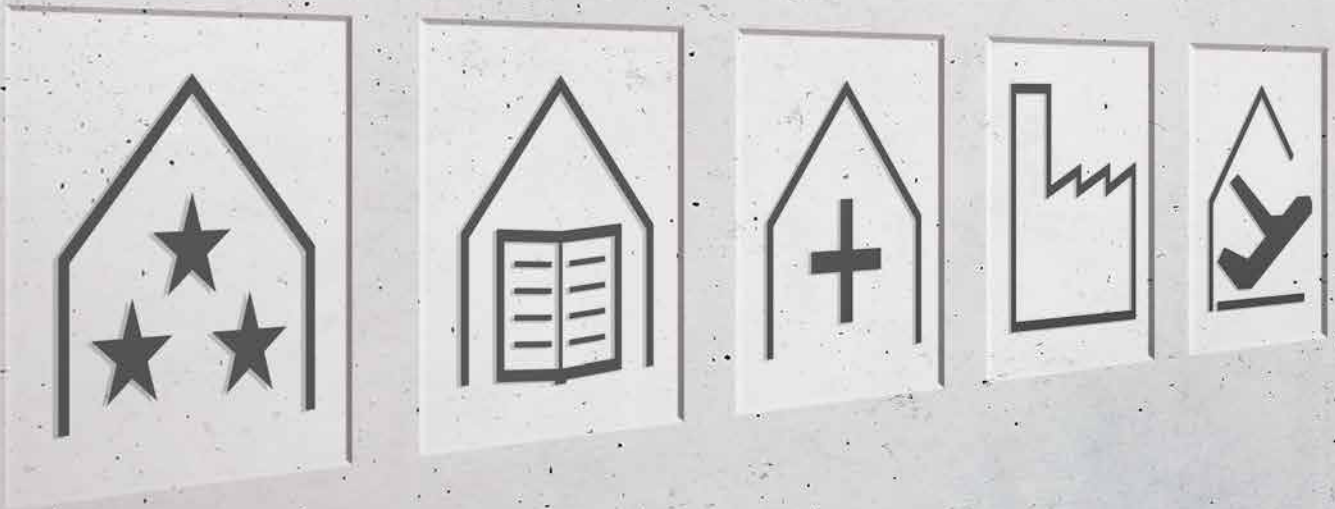

Bei Geberit finden Sie alles, was Profis für erfolgreiche Sanitärprojekte brauchen – vor und hinter der Wand. Wir machen es Ihnen einfach, genau die Produkte zu finden, die zu Ihrem Projekt passen. Alle Produkte haben wir den typischen Bauaufgaben zugewiesen, für die sie am besten geeignet sind. Eine Übersicht über diese Bauaufgaben finden Sie auf den nächsten Seiten. In jedem Sortimentsbereich hilft Ihnen eine Symbolleiste mit den relevanten Bauaufgaben bei der Zuordnung der richtigen Produkte und Systeme für Ihr Projekt. Als Arbeitshilfe empfehlen wir auch das Geberit Objekt-Magazin mit praktischen Arbeitshilfen auf über 400 Seiten, siehe Seite 52.

BAUAUFGABEN

SCHNELLER DIE RICHTIGEN LÖSUNGEN FINDEN



GESCHOSS- WOHNUNGSBAU

Sichere Trinkwasserhygiene sowie Brand- und Schallschutz spielen in Mehrfamilienhäusern eine wichtige Rolle. Dazu wünschen künftige Mieter oder Eigentümer anspruchsvolle Qualität und aktuelle Designs für ihr Bad. Und mit Sonderlösungen für spezielle Bausituationen oder Barrierefreiheit finden Sie immer genau das, was zu einem geplanten Wohnobjekt passt.



© Frank Herfort/ARTUR IMAGES



© Olaf Mahlstedt/ARTUR IMAGES



HOTELS UND GASTRONOMIE

In Hotel und Gastronomie sind Lösungen gefragt, die anspruchsvolles Design mit hoher Qualität verbinden. Wir bieten Lösungen für stark frequentierte öffentliche Sanitärräume, für exklusive Gästebäder und für die optimale Raumnutzung in Kleinstbädern.

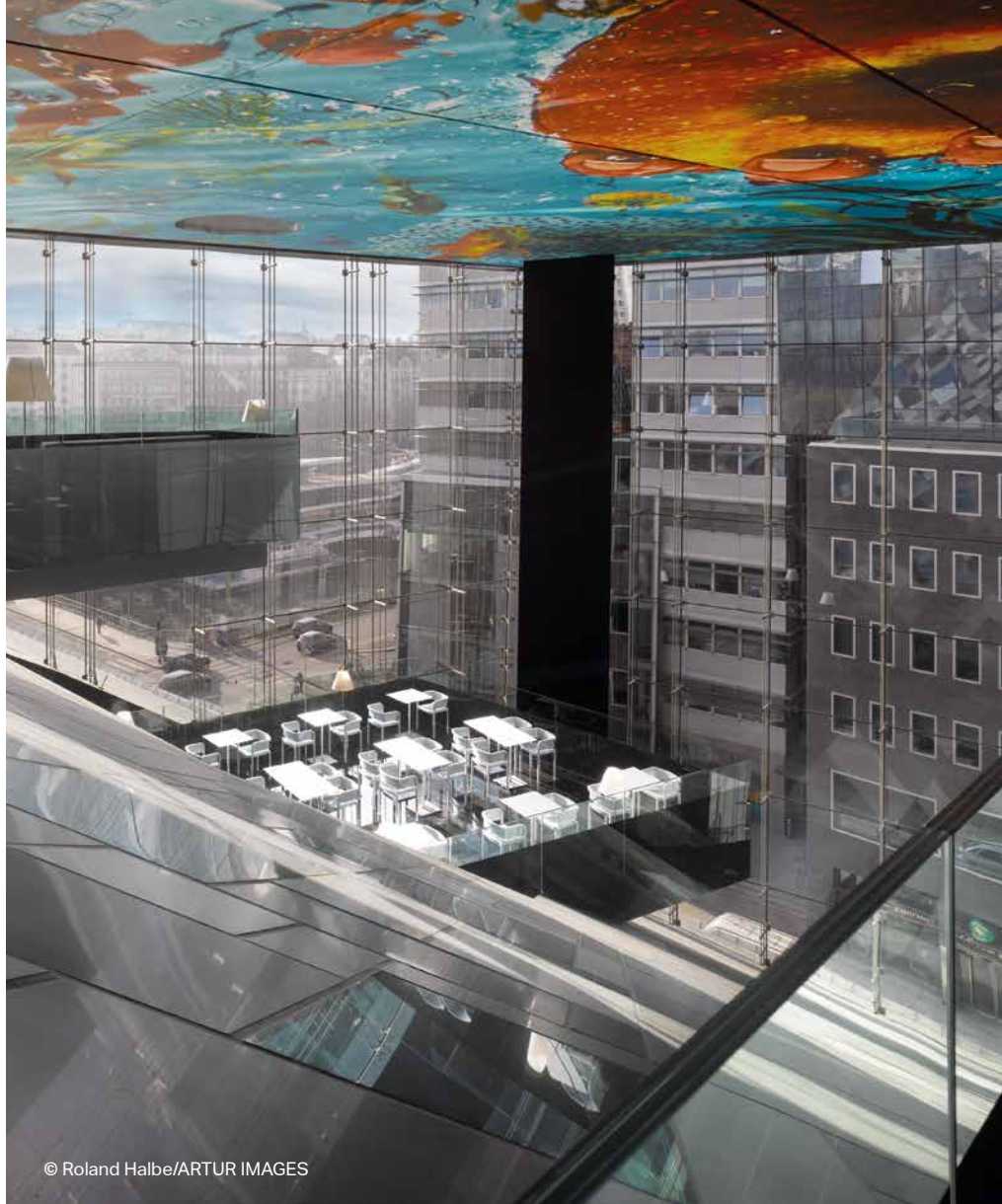

© Roland Halbe/ARTUR IMAGES



1-1/2-FAMILIEN- HÄUSER

Dank großer Designauswahl können Sie Ihren Bauherren im Privathaus vielfältige Design- und Ausstattungswünsche erfüllen. Mit durchdachten Systemen sind auch Badmodernisierungen im Bestand schnell und mit wenig Schmutz und Lärm durchzuführen.



BILDUNGSEIN- RICHTUNGEN

Kindgerechte Sanitärprodukte und Designs für jede Entwicklungsstufe erleichtern die Entwicklung der hygienischen Selbstständigkeit. Mit Sonderlösungen und Maßanfertigungen können Sie auf besondere Anforderungen wie Barrierefreiheit oder Unterstützung der Arbeit des Personals reagieren.



© Zoey Braun/ARTUR IMAGES

© Tomas Riehle/ARTUR IMAGES



ARBEITSSTÄTTEN

Anspruchsvolle Qualität für Besucherbereiche und stark frequentierte Sanitärräume sowie reinigungsfreundliche und hygienische Designs, Oberflächen und Materialien werden in Industrie und Verwaltung gefordert. Wir sorgen zusätzlich mit zukunftsweisenden Spültechnologien für niedrige Betriebskosten.



© Inigo Bujedo Aguirre/ARTUR IMAGES



TRANSIT, MESSEN, SPORTSTÄTTEN

Zuverlässige Qualität sowie reinigungs-
freundliche und hygienische Designs, Ober-
flächen und Materialien sind für stark fre-
quentierte Sanitärräume in Transit, Messen
und Sportstätten unerlässlich. Wir sorgen
zusätzlich mit zukunftsweisenden Spültech-
nologien für niedrige Betriebskosten.

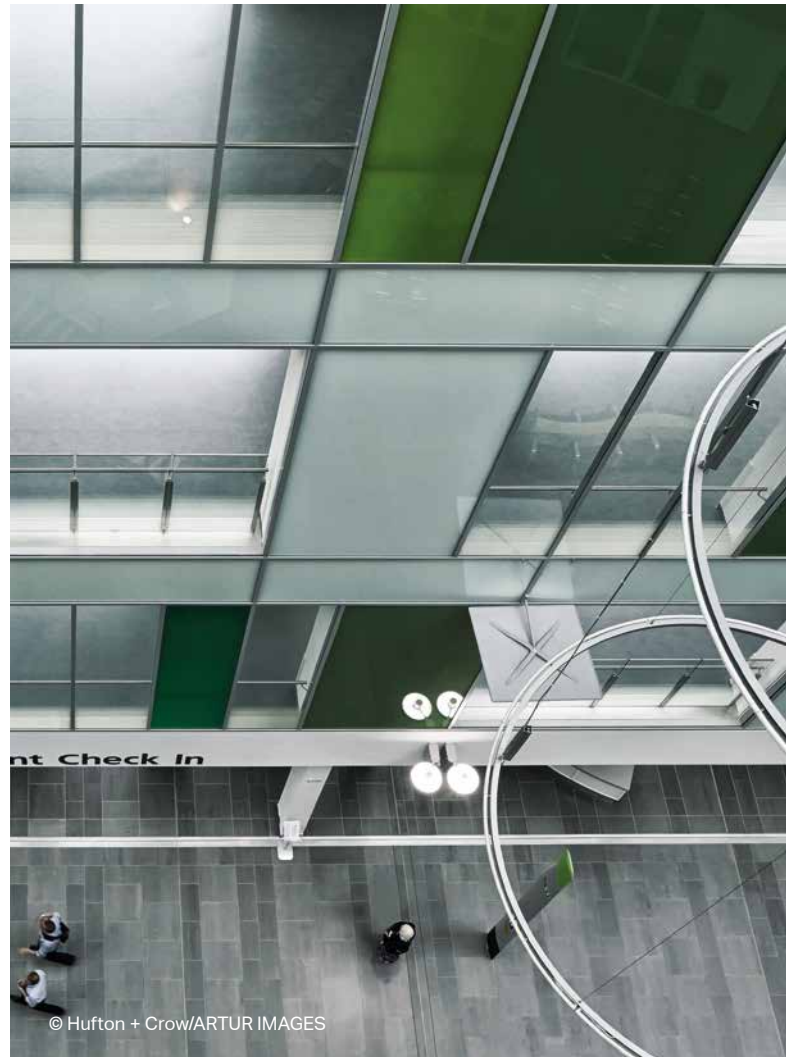

© Hufton + Crow/ARTUR IMAGES



PFLEGE- EIN- RICHTUNGEN

In Pflegeeinrichtungen sind die Anforderungen an Trinkwasserhygiene und Barrierefreiheit besonders hoch. Wir liefern Ihnen durchdachte Systeme, die den wichtigen Normen und Regelwerken in diesen Bereichen entsprechen.

INHALT

12

GEBERIT TECHNIK MIT SYSTEM
Wertschöpfung mit Sicherheit.



18

**GEBERIT WC-MONTAGEELEMENTE
MIT ELEKTROANSCHLUSS**
Anschluss Zukunft eingebaut.

20

**GEBERIT GIS
INSTALLATIONSSYSTEM**
Freiheit für die Badgestaltung.



32

**GEBERIT DUOFIX
MONTAGEELEMENTE**
Die Vielseitigen für fast jede
Bausituation.

40

GEBERIT DUOFIX SYSTEM
Hoch hinaus mit wenigen
Zusatzteilen.



NEU



42

GEBERIT ONE
Das Beste aus zwei
Welten wird eins.

46

GEBERIT QUATTRO
Projektziele wirtschaftlich, schnell
und sicher erreichen.



50

GEBERIT KOMBIFIX
Bewährter Klassiker für Bad
und WC.

- Passende Systemlösung für jedes Badprojekt
- Geprüfte Sicherheit
- Alle Komponenten aus einer Hand
- Hohe Wertschöpfung und geringer Koordinationsaufwand
- Einfache, schnelle und sichere Planung



GEBERIT TECHNIK MIT SYSTEM

WERTSCHÖPFUNG MIT SICHERHEIT

Mit Geberit Installationssystemen lösen Sie alle Aufgaben bei Neubau, Modernisierung und Sanierung von Sanitärobjekten. So planen und realisieren Sie im privaten, halböffentlichen und öffentlichen Bereich wirtschaftliche und sichere Badlösungen mit hoher Wertschöpfung.

AUS MONTAGEELEMENTEN,

Profilen und Schienen mit verschiedenen Befestigungstechniken und Beplankungen sowie durch die Zusammenführung mit Versorgungs- und Entwässerungssystemen entstehen maßgeschneiderte, budgetgerechte Badlösungen.

DIE SYSTEMTECHNIK

erspart einen Teil des Koordinationsaufwands mit anderen Gewerken und damit Zeit, Kosten und Nerven. Der Installateur ist allein verantwortlich bis zur fliesenfertigen Oberfläche, die Wertschöpfung für den Installationsbetrieb erhöht sich.

STATIK, BRAND-, SCHALL- UND FEUCHTIGKEITSSCHUTZ

der Geberit Systeme sind geprüft und geben Ihnen langfristig Sicherheit. So können Sie Gewährleistung aus einer Hand geben und weiterhin ruhig schlafen. Alle Komponenten kommen aus einer Hand und lassen sich schnell, einfach und wirtschaftlich einbauen. Wir geben Ihnen die Sicherheit innovativer, langlebiger und ökoeffizienter Produkte von einem europaweit marktführenden Unternehmen.

GEBERIT GIS UND DUOFIX SYSTEM

machen die Umsetzung attraktiver Badraumgestaltungen schnell und wirtschaftlich. Die WC-Montageelemente bieten die Voraussetzungen für Geberit AquaClean Dusch-WCs, die Geruchsabsaugung Geberit DuoFresh und alle Geberit Betätigungsplatten. Die werkzeuglose Montage macht die Arbeit schnell, sicher und effizient. Im Wohnungs- und Objektbau bietet Geberit GIS durch industrielle Vorfertigung hohe Wirtschaftlichkeit bei geringer Kapitalbindung, auf Wunsch just in time.

GEBERIT QUATTRO

führt die Installationssysteme zu kompletten Installationsschächten und Sanitärwänden zusammen, die dem geforderten Schall- und Brandschutz entsprechen.

GEBERIT KOMBIFIX

Montageelemente eignen sich für den Nassbau.

GEBERIT PROPLANNER

ist die Software für schnelle, einfache und präzise Badplanung.

CLEVERE VERBINDUNGEN



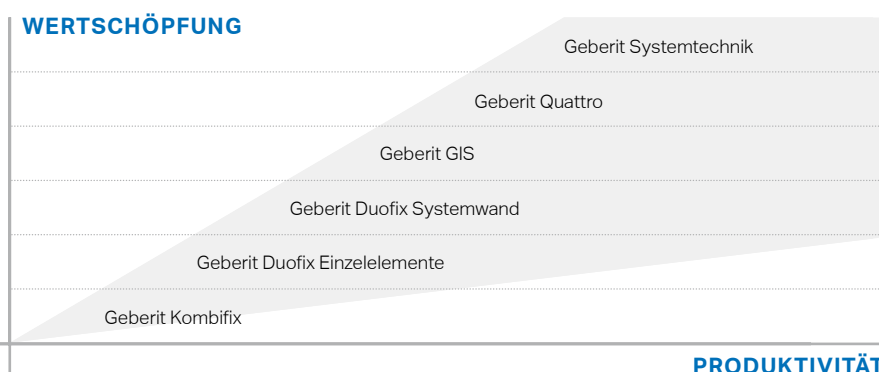

schaffen passgenaue Anschlüsse an alle Geberit Sanitärelemente, Versorgungs- und Entwässerungssysteme.

MIT GEBERIT SYSTEMTECHNIK
ZU MEHR WERTSCHÖPFUNG UND PRODUKTIVITÄT

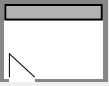
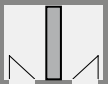

Geberit Installationssysteme
+ Geberit Versorgungssysteme
+ Geberit Entwässerungssysteme

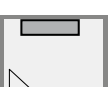
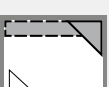
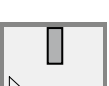
FÜR JEDE BAUSITUATION EINE OPTIMALE LÖSUNG

	Installations-Vorwand			Installations-Trennwand	Installations-Raumteiler	
GRUNDRISS	BAUAUFGABE					
	Teilhoch	Raumhoch (Schacht)	Kombinationen (teilhoch mit Schacht)		Teilhoch	Raumhoch (Schacht)
	GIS Duofix ¹⁾ Duofix System Kombifix ¹⁾	Duofix System GIS Duofix ¹⁾ Kombifix ¹⁾	GIS Duofix System Duofix ¹⁾ Kombifix ¹⁾			
				Duofix System GIS Duofix ¹⁾ Kombifix ¹⁾		
	GIS Duofix ¹⁾ Duofix System Kombifix ¹⁾	Duofix System GIS Duofix ¹⁾ Kombifix ¹⁾	GIS Duofix System Duofix ¹⁾ Kombifix ¹⁾			
	GIS Duofix ¹⁾ Duofix System Kombifix ¹⁾	Duofix System GIS Duofix ¹⁾ Kombifix ¹⁾	GIS Duofix System Duofix ¹⁾ Kombifix ¹⁾			
	GIS Duofix	GIS Duofix	GIS Duofix			
					GIS	Duofix System GIS
					GIS	Duofix System GIS
					Duofix System GIS	

Fett gedruckt: besonders geeignete Produkte.
¹⁾ Mit zusätzlichem Gewerk (Maurer, Trockenbauer).

BRAND- UND SCHALLSCHUTZANFORDERUNGEN ZUVERLÄSSIG

				Quattro	GIS
Schutzprinzipien					
BRANDSCHUTZ	Brandschutz vertikal (geschossübergreifend)	Prinzip 1	30 – 90 Min.	I 30 und I 90	
		Prinzip 2	30 – 90 Min.		
	Brandschutz horizontal (auf einer Geschossebene)	Prinzip 1	30 – 90 Min.	F 30 und F 90	
		Prinzip 2	30 – 90 Min.		
SCHALLSCHUTZ	Schallschutz Standard	Standard nach DIN 4109			
	Erhöhter Schallschutz	Erhöhte Anforderungen nach DIN 4109, Beiblatt 2, und/oder VDI 4100: 2012-10			
	Teilweise erhöhter Schallschutz	Teilweise erhöhte Anforderungen nach VDI 4100: 2012-10 im eigenen schutzbedürftigen Bereich			
ANFORDERUNGEN IM BEREICH	Statik			Wand-WC/-Bidet: bis 400 kg WT und Urinale: bis 150 kg Montageplatten: bis 100 kg	
	Feuchtigkeitsschutz			Geberit Paneel und Geberit Aquapaneel Pro	
	Barrierefreiheit			Montageelemente für <ul style="list-style-type: none"> • WC- und WT-Bereich • Stütz- und Haltesysteme • Duschelemente für bodenebene Dusche 	
	Industrielle Vorfertigung				

²⁾ Die Brandschutzanforderungen müssen durch den Einbau von zugelassenen Rohrabschottungen erfüllt werden.

³⁾ Bei GIS (Quattro) und Duofix Systemen sind weitere Maßnahmen erforderlich.
Näheres dazu in der Geberit Kompetenzbroschüre „Brandschutz“.

UND SICHER ERFÜLLT

	Duofix System	Duofix	Kombifix
● Als Bestandteil von Quattro	● Als Bestandteil von Quattro		
Nur Verkleidung ²⁾	Nur Verkleidung ²⁾	Nur Einzelelemente ²⁾	Nur Einzelelemente ²⁾
● Als Bestandteil von Quattro ³⁾	● Als Bestandteil von Quattro ³⁾		
●	●	●	● Als Vorwandinstallation vor einer massiven Trennwand
●	●	●	● Als Vorwand vor einer massiven Trennwand bis SSt II
●	●		
Wand-WC/-Bidet: bis 400 kg WT und Urinale: bis 150 kg Montageplatten: bis 100 kg	Wand-WC/-Bidet: bis 400 kg WT und Urinale: bis 150 kg Montageplatten: bis 100 kg	Wand-WC/-Bidet: bis 400 kg WT und Urinale: bis 150 kg Montageplatten: bis 100 kg	Wand-WC/-Bidet: bis 400 kg WT und Urinale: bis 150 kg
● Geberit Paneel und Geberit Aquapaneel Pro	● Geberit Duofix Paneel und Geberit Aquapaneel Pro	● Geberit Duofix Paneel und Geberit Aquapaneel Pro	
Montageelemente für <ul style="list-style-type: none"> • WC- und WT-Bereich • Stütz- und Haltesysteme • Duschelemente für bodenebene Dusche 	Montageelemente für <ul style="list-style-type: none"> • WC- und WT-Bereich • Stütz- und Haltesysteme • Duschelemente für bodenebene Dusche 	Montageelemente für <ul style="list-style-type: none"> • WC- und WT-Bereich • Stütz- und Haltesysteme • Duschelemente für bodenebene Dusche 	Montageelement für den WC-Bereich
●			

BRANDSCHUTZ – PRINZIP 1

Abschottung durch zugelassene Installationssysteme (Schächte, Wände) mit abP/abZ.

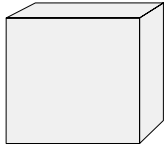

IN VERTIKALER RICHTUNG

(geschossübergreifend zwischen zwei Brandabschnitten) Installationsschächte nach DIN 4102-11 mit abZ.

IN HORIZONTALER RICHTUNG

(auf einer Geschosebene zwischen zwei Brandabschnitten) Installationswände nach DIN 4102-2 mit abP.

SCHALLSCHUTZ

Geberit Installationssysteme erfüllen folgende Schallschutzanforderungen:

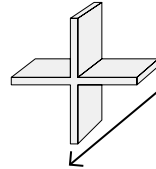

STANDARD

Für den fremden schutzbedürftigen Bereich (diagonal darunterliegender Raum) nach DIN 4109.

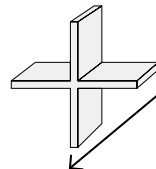

ERHÖHTE ANFORDERUNGEN

Für den fremden schutzbedürftigen Bereich (diagonal darunterliegender Raum) nach DIN 4109 und teilweise nach Beiblatt 2 der DIN 4109:1989 und VDI 4100:2012-10.

BRANDSCHUTZ – PRINZIP 2

Abschottung durch zugelassene Rohrabschottung mit abP/abZ.

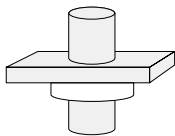

IN VERTIKALER RICHTUNG

- In Decken nach DIN 4102-11 für Trinkwasser, Heizung und Hausentwässerung
- Bei Installationsschächten nach DIN 4102-4

IN HORIZONTALER RICHTUNG

- In Wänden nach DIN 4102-11 für Trinkwasser, Heizung und Hausentwässerung
- Bei Installationsschächten nach DIN 4102-4

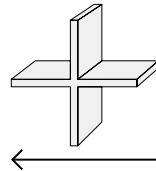

TEILWEISE ERHÖHTE ANFORDERUNGEN

Im angrenzenden Raum des eigenen schutzbedürftigen Bereiches nach VDI 4100: 2012-10.

Detaillierte Informationen zum Brand- und Schallschutz von Installationswänden finden Sie in den Geberit Kompetenzbroschüren „Schallschutz“ und „Brandschutz“.



- Für jede Anwendung der richtige Anschluss
- Einfacher Einbau und leichte Nachrüstung von zusätzlichen Komfortfunktionen
- Für Geberit AquaClean, Geberit DuoFresh Modul für Geruchsabsaugung, berührungslose Betätigungsplatte, barrierefreie Zusatzausstattungen
- Positionierhilfe für Elektroanschluss im Lieferumfang enthalten

Position für verdeckten Stromanschluss: zum verdeckten Anschluss eines Geberit AquaClean Dusch-WCs oder für eine Betätigungsplatte mit Netzanschluss. So ist das WC für alle auch nachträglichen Fälle vorbereitet.

GEBERIT WC-MONTAGEELEMENTE MIT ELEKTROANSCHLUSS

ANSCHLUSS ZUKUNFT EINGEBAUT

Moderne WCs mit Stromanschluss bieten mehr Möglichkeiten. Die Vorbereitung für einen Elektroanschluss am WC hält für Ihre Kunden alle Optionen für die Installation und Nachrüstung von Komfortausstattungen offen. Die Geberit WC-Montageelemente bieten die Vorrüstung für einen Elektroanschluss direkt am WC. Sie sind damit bestens vorbereitet für alle Techniken und Komfortfunktionen, die das WC heute und in Zukunft angenehmer und nutzerfreundlicher machen.

AUF ALLES GUT VORBEREITET

Ein Elektroanschluss wird auch am WC immer wichtiger, denn viele aktuelle und künftige Komfortfunktionen müssen mit Strom versorgt werden. Die Montageelemente der Installationssysteme Geberit DuoFix, GIS und Kombifix sind daher mit Positionierhilfen ausgestattet. Damit wird es für den Installateur wesentlich einfacher, einen Elektroanschluss am WC zu planen und umzusetzen.

STROMANSCHLUSS SICHTBAR ODER UNSICHTBAR POSITIONIEREN

Der Stromanschluss kann je nach Anforderung mit sichtbarer Steckdose oder unsichtbar hinter der Wand ausgeführt werden. Die im Lieferumfang enthaltene Positionierhilfe zeigt, wo der Anschluss zu platzieren ist. Die Einplanung des Stromanschlusses am WC ist auch dann zu empfehlen, wenn Ihr Kunde ihn aktuell noch nicht nutzen möchte. So halten Sie ihm mit geringem Zusatzaufwand alle Optionen für die Zukunft offen, z. B. für das Geberit DuoFresh Modul für Geruchsabsaugung. Die nachträgliche Verlegung eines Stromanschlusses ist dagegen erheblich aufwändiger.

DUSCH-WC EINBAUEN ODER NACHRÜSTEN

Geberit AquaClean Dusch-WCs benötigen neben der Wasserzuleitung auch einen Elektroanschluss. Bei den Komplettanlagen Geberit AquaClean Sela,

Geberit AquaClean Tuma und Geberit AquaClean Mera kann der Anschluss komplett verdeckt ausgeführt werden.

BERÜHRUNGSLOSE BETÄTIGUNGS- PLATTEN UND BARRIEREFREIER KOMFORT

Die berührungslosen Betätigungsplatten Geberit Sigma10 und Sigma80 lassen sich schnell und einfach mit dem Stromnetz verbinden. Für den nachträglichen Einbau von barrierefreien Komfortfunktionen haben Sie mit dem Stromanschluss am WC ebenfalls alles vorbereitet.



Alles vorbereitet für die Anschlüsse von Geberit AquaClean Dusch-WCs, z. B. für das Top-Modell Geberit AquaClean Mera.



Das Geberit DuoFresh Modul saugt die Luft direkt aus der WC-Keramik und filtert sie mit einem Keramikwabenfilter. Mittels eines Nahbereichssensors werden die Geruchsabsaugung und ein dezentes Orientierungslicht automatisch angeschaltet, sobald sich jemand dem WC nähert.



Die berührungslose Spülauslösung Geberit Sigma80 findet am Geberit WC-Montageelement die benötigte Stromversorgung.

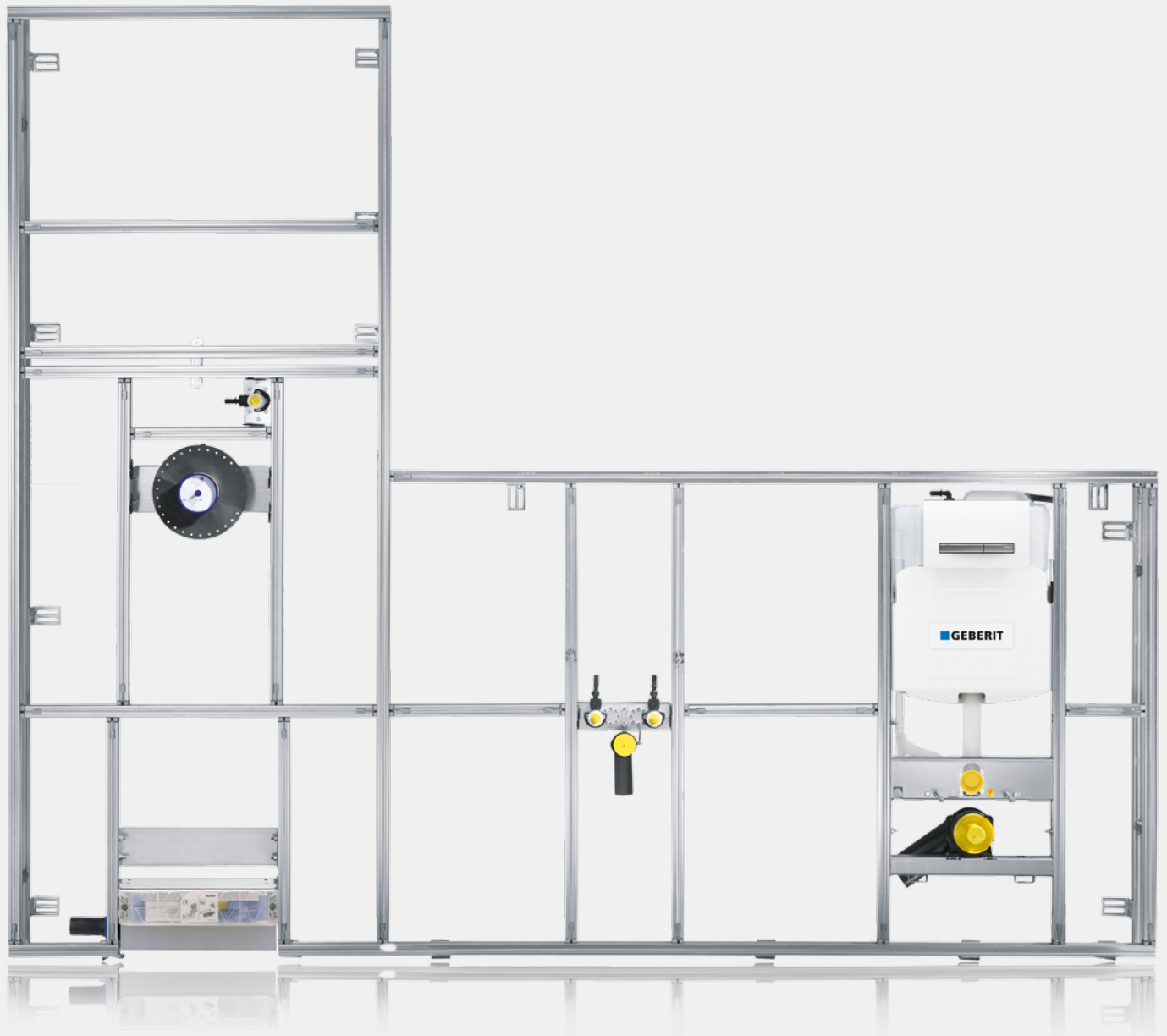

GUTE GRÜNDE FÜR DEN INSTALLATEUR

- Ein System für alle Bausituationen
- Neubau, Modernisierung, Sanierung
- Geringer Montageaufwand
- Einfache Lagerhaltung
- Hohe Wirtschaftlichkeit
- Komplettlösung aus einer Hand
- Statik, Brand-, Schall- und Feuchtigkeitsschutz geprüft
- Einfach und schnell zum barrierefreien Bad

GUTE ARGUMENTE FÜR DEN VERBRAUCHER

- Individuelle Raumgestaltung – teilhoch, raumhoch, Insellösungen
- Flexible Wandabmessungen
- Kombinierbar mit allen Badkeramiken und Einrichtungsgegenständen
- Stabiles System auch für große Lasten
- Kurze Bauzeiten

GEBERIT GIS INSTALLATIONSSYSTEM

FREIHEIT FÜR DIE BADGESTALTUNG

Das Installationssystem Geberit GIS macht kreative Badgestaltungen schnell, einfach und wirtschaftlich. Freistehende Sanitärwände, halbhohle Raumteiler, Nischen und Ablagen schaffen ein einzigartiges Raumgefühl. Geprüfter Schall- und Brandschutz nach Vorschrift sind gleich mit eingebaut.

UNIVERSELL UND SCHNELL FÜR HOHE KUNDENZUFRIEDENHEIT

Das universelle Installationssystem Geberit GIS ist sehr flexibel im Neubau, in der Modernisierung und Sanierung einsetzbar. Es eignet sich damit für alle Bausituationen: egal, ob ein Bad für die ganze Familie, ein luxuriöser Rückzugsort, ein kleines Duschbad oder ein barrierefreies Badezimmer geplant wird, Geberit GIS ist ideal für die Umsetzung individueller und kreativer Raumgestaltungen und Funktionen. Sie erreichen damit eine hohe Zufriedenheit Ihrer Auftraggeber und einen Imagegewinn für Ihr Unternehmen als Planer oder Installateur. Denn für Bauherren bedeutet der Einsatz von Geberit GIS eine schnelle, sichere und saubere Umsetzung ihrer Wünsche und Vorstellungen.

HOHE WERTSCHÖPFUNG DURCH EINFACHE UMSETZUNG DER BAUMAßNAHMEN

Mit seiner werkzeugfreien Verbindungstechnik setzt Geberit GIS den Maßstab für gestalterisch kompromisslose und dennoch rationelle Badlösungen. Der Installateur behält die Umsetzungsarbeiten in einer Hand – bis zur befliesbaren Oberfläche. Die einfachere und schnellere Koordination des Bauablaufs und eine einfache Lagerhaltung erhöhen die Wirtschaftlichkeit der Maßnahmen signifikant. Für Ihr Unternehmen bedeutet das weniger Zeitaufwand, mehr Erfolg und eine höhere Wertschöpfung.

ARRIEREFREIHEIT SCHON EINGEPLANT

Mit dem Installationssystem Geberit GIS kann das Bad auf die Anforderungen einer barrierefreien Nutzung bestens vorbereitet werden. Spezielle statisch geprüfte Elemente machen es einfach, sofort oder auch nachträglich Stütz-Klappgriffe, Haltestangen oder einen Duschsitz mit geringem baulichem und finanziellem Aufwand einzubauen. Durch die hohe Gestaltungsfähigkeit können Sie zudem Bewegungsflächen gut einplanen.



↑
Mit wenigen Handgriffen steht das Tragsystem für eine Sanitärwand.



↑
In das fertige Tragsystem werden die Montageelemente und die Verrohrung integriert.



↑
Anschließend kann die Oberfläche befliesbar beplankt werden.



↑
Geberit GIS gibt Gestaltungsfreiheit für individuelle Badräume.

GEBERIT GIS INSTALLATIONSSYSTEM

IN WENIGEN SCHRITTEN ZUR FERTIGEN SANITÄR- WAND

Mit Geberit GIS kann ein Installateur alleine aus Tragsystem, Montageelementen und Systembeplankung in wenigen Schritten fertige Sanitärwände bis zur befliessbaren Beplankung erstellen.

GEBERIT GIS PROFILE UND PROFILVERBINDER

Einstecken, ausrichten, zudrücken: GIS Profile lassen sich mit den GIS Profilverbindern blitzschnell und werkzeuffrei zum Tragsystem zusammenfügen.

GEBERIT GIS MONTAGEWINKEL

Dauerhaft stabile Verbindungen mit dem Baukörper stellen die Geberit GIS Montagewinkel her. Bautoleranzen lassen sich durch punktuelle und flexible Befestigung ausgleichen. Kork-Schalldämmplatten schaffen eine wirksame Schallentkopplung von Tragsystem und Baukörper.

INTELLIGENTE BEFESTIGUNGSTECHNIK

Eine Schwalbenschwanznut bereitet die GIS Profile perfekt für den Einbau der Montageelemente vor. Die Befestigung erfolgt mit Drehclips oder Drehrastbolzen. Universelle Armaturenanschlüsse für Geberit MeplaFix, Mapress und PushFit sind im Lieferumfang der Montageelemente enthalten.

GEBERIT GIS SYSTEMBEPLANKUNG

Die Geberit GIS Systembeplankung gibt es als kern- und kartonimprägniertes Gipskarton-Paneel für normale Nässebeanspruchung sowie als Aquapanel Pro für hoch nässebeanspruchte Bereiche wie Reihenduschen im Schwimmbad.



↑

Effizient und wirtschaftlich: Bis zu vier Profile gleichzeitig mit der Kappsäge ablängen.



↑

GIS Profilverbinder: Mit einem Klick sitzt alles fest.



↑

Montageelemente schnell und sicher fixieren.



↑

Schnelle Befestigung der Beplankung mit dem Magazinschrauber.

- Schnelle und flexible Montage aus nur drei Systembestandteilen
- Werkzeuglose Verbindungstechnik
- Einfacher Ausgleich von Bautoleranzen
- Wirksame Schallentkopplung
- Rationell arbeiten mit Kappsäge und Magazinschrauber



GEBERIT GIS MONTAGEELEMENTE

PERFEKTER HALT FÜR SO GUT WIE ALLE SANITÄREINRICHTUNGEN

Die Geberit GIS Montageelemente bieten perfekten Halt und passende Anschlüsse für nahezu jeden Sanitärgegenstand im Bad. Sie lassen sich schnell, einfach und wirtschaftlich in das GIS Tragsystem integrieren und erlauben eine kompromisslose Anpassung an die Anforderungen des Kunden.

KOMPLETTSORTIMENT FÜR FAST JEDE DENKBARE ANWENDUNG

Geberit Montageelemente gibt es für Wand-WCs, vorgerüstet für die Montage von Geberit AquaClean Dusch-WCs, als Geberit DuoFresh mit Anschlussmöglichkeit zur Geruchsabsaugung sowie für den Anschluss von Waschtisch, Urinal, Duschauslauf und Bidet. Weiterhin stehen Armaturenplatten für die Unterputz- und Aufputz-Montage, Wasch- und Geschirrspülmaschinenanschlüsse sowie Montageplatten für Stütz- und Haltegriffe im barrierefreien Bad bereit.

VERSCHIEDENE GRÖßEN UND ABMESSUNGEN FÜR MEHR GESTALTUNGSFREIRAUM

Durch die Vielfalt an Größen und Abmessungen lassen sich so gut wie alle Aufgaben im Bad perfekt lösen. So gibt es WC-Elemente in 87, 100 und 114 cm Ablagehöhe, z. B. zur Montage unter Fensterbrüstungen oder als Wand-WC in Ecklösungen. Waschtisch- und Urinal-Elemente zur elektronischen und manuellen Auslösung ergänzen das Portfolio.

DUSCHABLAUF IN DIE WAND VERLEGEN

Mit dem innovativen Wandablauf für bodenebene Duschen können auch Siphon und Anschlüsse für den Duschbereich in das GIS System verlegt werden. Der Bodenaufbau gestaltet sich dadurch einfacher. Die Sanitärinstallation unterbricht nicht mehr die Trittschall- und Wärmedämmung, Fußbodenheizungen können unterbrechungsfrei verlegt werden. Für den Badnutzer sichtbar bleibt nur die Blende über dem Ablauf, die es in ver-

schiedenen Designvarianten in hochglanzverchromt, Edelstahl gebürstet, Edelstahl poliert, weiß-alpin und als befliessbares Element gibt.

ALLES VORBEREITET FÜR BARRIEREFREIE BADEZIMMER

Die GIS Wand-WC-Montageelemente bieten eine Standardlösung mit geprüfter Statik auch für hoch belastbare Anwendungen, wie sie in barrierefreien Bädern vorausgesetzt werden. Mit wenigen Handgriffen lassen sich die Montageplatten zur Aufnahme von Stütz- und Haltegriffen oder Duschsitzen integrieren. Minimale Vorwandtiefen erhöhen nicht nur die Gestaltungsfreiheit, sondern erleichtern auch die Planung ausreichender Bewegungsflächen für ein barrierefreies Bad selbst bei begrenztem Raumangebot.



↑
Duschelement für Wandablauf für alle gängigen Wand- und Bodenaufbauten.



↑
GIS Wand-WC-Eckmodul, mindestens 114 cm, mit Unterputz-Spülkasten Sigma.



↑
Montageplatten zur sicheren statischen Befestigung von Stütz- und Haltegriffen.

- Schnelle Montage über Schwalbenschwanznut und Drehrastbolzen
- Vollsortiment für so gut wie alle Sanitärgegenstände und -anwendungen sowie alle baulichen Gegebenheiten
- Geprüfte Statik für barrierefreie Anwendungen



- Vorgefertigte Installationseinheiten just in time auf die Baustelle
- Deutlich reduzierte Montagezeiten
- Minimierte Beschaffungs- und Lagerlogistik
- Höherer Deckungsbeitrag pro Mitarbeiter/Stunde
- Hohe Kalkulationssicherheit
- Hohe Terminalsicherheit
- Weniger Lärm und Schmutz in bewohnten oder anderweitig genutzten Objekten
- Verwendbarkeitsnachweise für den Brand- und Schallschutz und Ü-Kennzeichnung bereits inklusive



Geberit industriell vorgefertigte Sanitäreinheiten werden nach Kundenwunsch im Werk vorkonfektioniert.

INDUSTRIELLE VORFERTIGUNG GIS IV

BAUPROJEKTE WIRTSCHAFTLICH UMSETZEN

Industriell vorgefertigte Sanitäreinheiten sind die Antwort von Geberit auf wachsende Anforderungen im Wohnungsbau, in gewerblichen und öffentlichen Bauprojekten. Geringe Kapitalbindung, kurze Bauzeiten und zertifizierte Systemqualität geben Ihnen Sicherheit und machen Ihren Erfolg planbar. Auch kleineren Betrieben eröffnen sie die Möglichkeit, sich an größeren Projekten zu beteiligen.

KOMPLETTLÖSUNG AUS EINER HAND

In größeren Bauprojekten sind Einzellösungen aufgrund des zunehmenden Kosten- und Zeitdrucks sowie planerischer und logistischer Anforderungen nicht mehr zeitgemäß. Die sichere und transparente Lösung heißt industrielle Vorfertigung von Geberit. Damit kommen vorkonfigurierte Geberit Installationswände

von der Vorplanung bis zur Lieferung auf der Baustelle vollständig aus einer Hand.

MEHR FLEXIBILITÄT, WENIGER KAPITALBINDUNG

Durch die modulare Bauweise eignen sich die industriell vorgefertigten Installationswände für fast jeden Projektumfang und die Einhaltung enger Zeitpläne. Die Lieferung erfolgt direkt auf die Baustelle. Sie erspart dem ausführenden Betrieb Lagerhaltung und damit einhergehende Kapitalbindung.

ALLE BAUBETEILIGTEN PROFITIEREN

Architekten schätzen die Sicherheit bei Termineinhaltung und Kostenkalkulation sowie die Verkürzung der Bauzeit. Planer loben die einfachere Planung und Koordination der Gewerke sowie die Kalkulati-

onssicherheit. Für die Bewohner und Nutzer in Bestandsobjekten bedeutet eine Modernisierung mit Geberit GIS IV: weniger Baulärm, deutlich weniger Schmutz und Staub sowie kürzeste Bauzeiten. Verkürzte Montagezeiten und deutlich vereinfachte Kostenplanungen bringen dem ausführenden Installationsunternehmen spürbare finanzielle Vorteile. Ein Teil der abrechenbaren Leistungen wird bereits in der höchst effizienten Vormontage erbracht. Da vor Ort nur noch komplette Installationseinheiten einzubauen und anzuschließen sind, steigert das Installationsunternehmen seinen Deckungsbeitrag pro Stunde und Mitarbeiter. Einbaufehler und teure Nacharbeiten sind nahezu ausgeschlossen. Durch die Just-in-time-Anlieferung entfallen auch die Kosten für Lagerhaltung, Verschnitt und Entsorgung von Materialresten.



↑
12:04 UHR
Just-in-time-Anlieferung.



↑
12:52 UHR
Sanitäreinheiten verbinden.

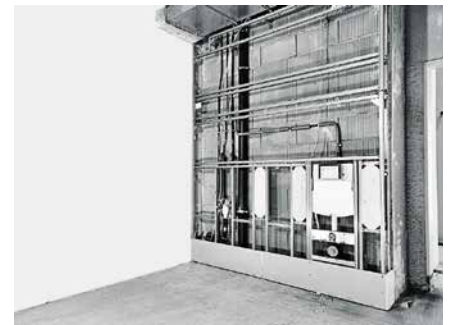

↑
14:03 UHR
Verbindung mit dem Installationsstrang herstellen.

- Geprüfte Sicherheit mit allen erforderlichen Nachweisen
- Bewährte Produkte, perfekt kombiniert: Installationssystem Geberit GIS, Versorgungssystem Geberit Mepla, PushFit oder Mapress, Entwässerungssystem Geberit Silent-db20, Silent-PP oder Silent-Pro*
- Aufmaß und Detailplanung möglich
- Einbau von Fremdprodukten möglich
- Direkte Abwicklung mit Geberit vermeidet Schnittstellenprobleme



←
FIX UND FERTIG VORBEREITET UND
TRANSPORTSICHER VERPACKT

So kommen die GIS IV Register auf
der Baustelle an.

* Lüftungssysteme innerhalb von Geberit Quattro sind nicht zulässig.



1 Montage durch hoch qualifizierte Mitarbeiter.
2 Mit Wasserversorgung und Entwässerung ausgestattet, müssen die Register nur noch mit den Gebäudeleitungen verbunden werden. **3** Strenge Qualitätskontrollen zur Einhaltung einschlägiger Normen und Regeln mit anschließender Ü-Kennzeichnung.

„MADE IN GERMANY“

QUALITÄTSGESICHERTE GIS IV SYSTEMTECHNIK MIT SERVICE-PLUS

Geberit industriell vorgefertigte Sanitärwände werden in Lichtenstein, Sachsen, montiert und mit Geberit Versorgungs- und Entwässerungssystemen bestückt. Nach strengen Qualitätskontrollen verlassen die transportgesicherten Einheiten das Geberit Werk mit allen für Baustellenlogistik und Just-in-time-Lieferung nötigen Informationen.

BRIEF UND SIEGEL FÜR HOHE SICHERHEIT

Industriell vorgefertigte Geberit Sanitäreinheiten kombinieren Geberit GIS mit den Trinkwasser- und Heizungssystemen Geberit Mepla, Mapress und PushFit, den Abwassersystemen Geberit Silent-db20, Silent-Pro und Silent-PP. Auch geeignete Lüftungssysteme nach DIN 18017-3 sowie Wasserzähler, Absperrventile und Lüfter des Kunden sind integrierbar. Als Verwendungsnachweis besitzen die Sanitäreinheiten ein allgemeines bauaufsichtliches Prüfzeugnis (abP/abZ). Die Geberit Systemtechnik berücksichtigt alle Schnittstellen, der Abstimmungsbedarf auf der Baustelle sinkt deutlich. Planung und Fertigung erfolgen unter

Einhaltung der Montagerregeln und bauaufsichtlichen Normen und geben sehr hohe Sicherheit bei Statik, Schall-, Brand- und Feuchtigkeitsschutz.

PRÄZISE NACH PLAN GEFERTIGT

Die Planung erfolgt nach Kundenvorgaben auf CAD, die Fertigung nach Zeitvorgabe auf modernsten Produktionsanlagen. Die Qualifikation unserer Mitarbeiter und die Zertifizierung nach EN ISO 9001-2000 stehen für verlässliche Qualität. Die Prüfung der fertigen Installationseinheiten erfolgt nach strengen Qualitätssicherungs-Richtlinien.

SICHER MIT Ü-KENNZEICHNUNG

Alle industriell vorgefertigten Installationsschächte Geberit Quattro mit Feuerwiderstand I 30/I 90 erhalten eine Ü-Kennzeichnung. Sie belegt, dass alle Anforderungen der abZ eingehalten wurden, und optimiert das Qualitätsmanagement auf der Baustelle. Für den Bestandsschutz werden Qualitätsnachweise mindestens fünf Jahre lang archiviert.

ARBEITSSCHRITTE KONVENTIONELLE MONTAGE UND INDUSTRIELL VORGEFERTIGTE EINHEITEN IM VERGLEICH

	Nebenzeiten wie Rüstzeiten, Verteilerzeiten usw. sind nicht berücksichtigt	Stunden/ Wohneinheit	Stunden bei 30 Wohneinheiten
KONVENTIONELLE MONTAGE	Montage Steigstränge inkl. Lüftung plus Dämmung	8	240
	Montage Tragsystem	4	120
	Montage der Anschlussleitungen inkl. Abdrücken	4	120
	Beplankung	4	120
		20	600
INDUSTRIELL VORGEFERTIGTE EINHEITEN	Anschließen der vorgefertigten Einheiten inkl. der Steigstränge und Anschlussleitungen mit Dämmung	6	180
	Abdrücken	1	30
	Beplankung	4	120
		11	330

GEBERIT AUSSCHUBMODULE FÜR DAS OBJEKTGESCHÄFT

RAUMHOHE VORWÄNDE

SCHNELLER INSTALLIEREN

Die Auftragsbücher im Handwerk sind gefüllt, und der Bedarf an Fachkräften ist schwer zu decken. Daher suchen alle Baubeteiligten bei größeren Bau- und Modernisierungsprojekten nach Lösungen, die Planung und Bauablauf für Sanitär Räume beschleunigen und vereinfachen. Geberit Ausschubmodule sind eine sehr gute Lösung für raumhohe Vorwandinstallationen und Installationswände im Objektgeschäft, bei denen Schnelligkeit und Flexibilität gefragt sind.



GEBERIT AUSSCHUBMODULE
FÜR DAS WC

Verschiedene Varianten, auch
mit Montageplatten für Stütz-
und Haltegriffe und Lüfterplatte.



INDUSTRIELL VORGEFERTIGTE, RAUMHOHE, SELBSTTRAGENDE MODULE FÜR DEN TROCKENBAU

Geberit Ausschubmodule eignen sich für die schnelle und einfache Erstellung raumhoher Installationswände, Vorwände sowie Trennwände. Die Ausschubmodule lassen sich ohne rückwärtige Wandanbindung einbauen. Das bietet mehr Freiheit bei der Anordnung der Sanitärgegenstände, z. B. bei gegenüberliegenden Sanitär Räumen. Die Ausschubmodule werden in CW50-Profile als Boden- und Deckenschiene montiert. Sie werden in die Boden-

schiene gestellt und die ausfahrbaren Halterungen in die Deckenschiene eingeschoben. So lässt sich eine Raumhöhe von 260 bis 280 cm und 280 bis 300 cm spielend überbrücken.

Die Montagetechnik sorgt für einen schnellen Baufortschritt und bietet dennoch ausreichend Flexibilität, um vor Ort auf unterschiedliche Grundrisse von Sanitär Räumen zu reagieren. Die Ausschubmodule eignen sich für einen Fußbodenaufbau von bis zu 30 cm. Das Sortiment umfasst die wesentlichen Module für WC,

Waschtisch, Dusche und Wanne. Die WC-Ausschubmodule gibt es für das Standard-WC, für barrierefreies Bauen sowie mit und ohne Befestigungsmöglichkeit für Lüfter. Für den Waschtisch stehen Module mit Standardanschluss oder Unterputz-Geruchsverschluss zur Verfügung. Für Dusche und Badewanne bietet Geberit ein weiteres Modul. Montageplatten für Stütz- und Haltegriffe sind bereits in den Ausschubmodulen vormontiert. Kurze Lieferzeiten innerhalb von fünf bis zehn Werktagen ermöglichen eine Just-in-time-Lieferung direkt auf die Baustelle.

- Vorwandinstallation
- Installationswände
- Universelles Sortiment für das Objektgeschäft mit WC (Standard, barrierefrei, für Einbau Lüfter), Waschtisch (Standard und UP-Siphon), Dusche/Badewanne
- Keine Anbindung an die rückwärtige Wand (positiv beim Schallschutz)
- Bauhöhe: 260–280 cm und 280–300 cm
- Fußbodenaufbau bis 30 cm
- Schnelle, einfache Montage
- Lieferzeiten 5–10 Werktage



↑
 GEBERIT AUSSCHUBMODULE FÜR EINE KOMPLETTBADEINRICHTUNG
 mit WC, Montageplatten, Dusche und Waschtisch.



- Duofix Montageelemente – universell einsetzbar im Trockenbau
- Zur Vorwand- und Inwandinstallation und zur Montage in Duofix Systemwände
- WC-Elemente mit Vorrüstung für den Anschluss von Geberit AquaClean

←

Die Duofix WC-Montageelemente sind fix und fertig mit Spülkasten und Anschlüssen für Geberit AquaClean ausgestattet.

GEBERIT DUOFIX MONTAGEELEMENTE

DIE VIELSEITIGEN FÜR FAST JEDE BAU- SITUATION

Geberit Duofix bietet passgenaue Lösungen, wenn besondere Bausituationen oder spezielle Anforderungen zu erfüllen sind. Mit wenigen Bauteilen, u. a. Systemschiene und -ständer, ist die Erstellung kompletter Installationswände als Duofix Systemwand möglich.

UNIVERSALTALENTE FÜR DEN TROCKENBAU

Geberit Duofix bietet ein umfassendes Programm universell einsetzbarer, selbsttragender Montageelemente im Trockenbau für alle Sanitärgegenstände. Die Elemente eignen sich für Trennwand- und Inwandinstallationen in Leichtbauständerwänden sowie teil- und raumhohe Vorwandinstallationen im Neubau und in der Modernisierung. Es stehen Montageelemente für Wand-WCs, Waschtische, Urinale, Bidets und Badewannen bereit. Der Geberit Wandablauf für bodenebene Duschen, ein Eckelement für Wand-WCs sowie Elemente für die Aufnahme von Stütz- und Haltegriffen im barrierefreien Bad ergänzen das Sortiment.

WCS FÜR DEN KOMFORT VON HEUTE UND MORGEN

Ein Leerrohr für den Wasseranschluss sowie eine Positionierungshilfe für den Elektroanschluss z. B. zur Installation eines Geberit AquaClean Dusch-WCs

sind in allen Duofix Montageelementen für Wand-WCs bereits eingebaut. Ein Leerrohr für die Geberit DuoFresh Geruchsabsaugung ist beim Duofix Montageelement für DuoFresh vorinstalliert. Die Montageelemente werden wahlweise mit dem Sigma oder Omega Spülkasten für werkzeuglose Montage ausgeliefert.

EIN-MANN-MONTAGE DURCH INTELLIGENTE POSITIONIERTECHNIK

Positionshaltende Fußstützen tragen das Eigengewicht der Montageelemente. Die Fußstützen sind zum Ausgleich von Bautoleranzen von einem Monteur alleine höhenverstellbar. Die Elementfüße sind auf die Trockenbauprofile UW50 und UW75 abgestimmt. Bei der Inwandinstallation befestigen selbstschneidende Schrauben die Montageelemente am Ständerwerk einer Leichtbau-Installationswand. Bei einer Installations-Vorwand erfolgt die Montage über vier Befestigungspunkte zum Baukörper. Mit einem tiefenverstellbaren Bausatz ist bei Vorwandmontage die Einstellung der Vorwandtiefe von vorn möglich. Schallgedämmte Armaturenanschlüsse und ein stufenlos verstellbarer Abwasser- und Abgangsbogen für Wand-WCs gehören zum Lieferumfang.



↑
Positionshaltende Duofix Fußstützen für die schnelle und einfache Höhenverstellung.



↑
Der Bausatz für die Vorwandmontage erlaubt eine exakte Tiefeneinstellung von vorn.



↑
Bei den neuen Montageelementen für die Geberit ONE Waschtische sind die Armaturenplatten für die ONE Armatur vorpositioniert.

NEU

GEBERIT SIGMA UP-SPÜLKASTEN

MEISTERSTÜCK DER SPÜLTECHNIK

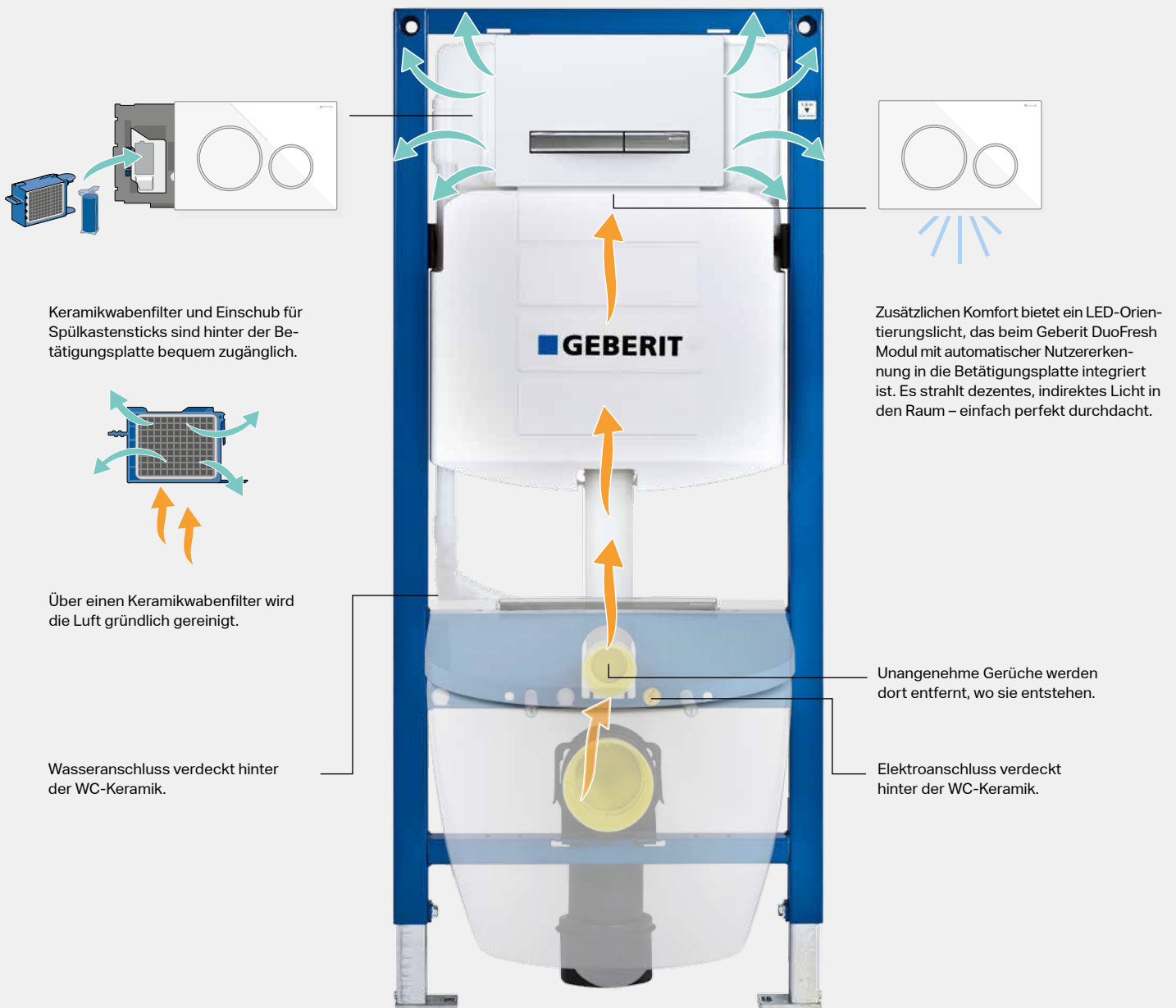

Seit mehr als 17 Jahren hat sich der Geberit Sigma Unterputz-Spülkasten millionenfach bewährt. Er eignet sich für alle typischen Bausituationen und ist vorbereitet für die modernen Komfortfunktionen von heute und morgen.



Seit seiner Einführung vor 17 Jahren wurde der Geberit Sigma Unterputz-Spülkasten rund 15 Millionen Mal verkauft. Vielseitigkeit und Zuverlässigkeit sind seine Erfolgsrezepte. Er löst den Einbau für so gut wie alle Bausituationen mit nur einem Spülkastenmodell. Seine unvergleichbare Vielfalt an Betätigungsplatten bietet 103 Gestaltungsmöglichkeiten für jeden Badstil und Gestaltungswunsch. Der Spülkasten ist vorbereitet für die Verlegung eines Stromanschlusses und macht es einfach, modernste Komfortfunktionen wie alle Geberit AquaClean Dusch-WCs oder eine Geruchsabsaugung einzubauen und nachzurüsten. Die garantierte Ersatzteil-sicherheit von 25 Jahren gibt Installateuren und Endkunden Sicherheit.

GEBERIT DUOFRESH MODUL

Das Geberit DuoFresh Modul saugt unangenehme Gerüche direkt in der WC-Keramik an und reinigt sie in einem Keramikwabenfilter gründlich. Das Modul kann mit einer Adapterplatte in allen Geberit Sigma Unterputz-Spülkästen eingebaut werden. Auch eine Nachrüstung bei den Spülkästen ab Baujahr 2002 ist möglich, wenn ein Stromanschluss vorhanden ist oder verlegt werden kann.

Die Geruchsabsaugung ist kombinierbar mit den Geberit Betätigungsplatten Sigma01, Sigma10, Sigma20, Sigma21, Sigma30 und Sigma50. Das Modul ist in zwei Varianten erhältlich: mit automatischer An-schaltung durch Benutzererkennung, Orientierungslicht und Bluetooth-Schnittstelle sowie mit manueller An-schaltung über Taster (z. B. Lichtschalter). Zusätzlich ist der Einsatz des Einschubs für Spülkastensticks möglich. Die Adapterplatte gibt es in hochglanz-verchromt oder anthrazitgrau RAL 7016.

GEBERIT DUOFRESH EINSCHUB FÜR SPÜLKASTENSTICKS

Der Einschub für Spülkastensticks bringt mit jeder Spülung mehr Frische ins WC. Er kann in allen Geberit Sigma Unterputz-Spülkästen eingesetzt werden, auch nachträglich in den Modellen ab Baujahr 2002. Der Einbau ist schnell und einfach werkzeuglos durchzuführen. Der Einschub ist kombinierbar mit den Geberit Betätigungsplatten Sigma01, Sigma10, Sigma20, Sigma21, Sigma30, Sigma50. Der Geberit DuoFresh Stick wird durch seitliches Öffnen der Betätigungsplatte direkt im Spülkasten platziert und gibt Duft und Reinigungssubstanzen dosiert ans Spülwasser ab. Diese können direkt bei Geberit bezogen werden.

→

Geberit DuoFresh Sticks färben das Spülwasser leicht blau ein und verleihen ihm einen angenehm frischen Duft.





↑
KOMPLETTLÖSUNG FÜR
BARRIEREFREIEN KOMFORT
Duofix Wand-WC-Element mit Montage-
platten für den Einbau von Stütz- und
Haltegriffen.

GEBERIT DUOFIX SPEZIALELEMENTE

DIE SPEZIALISTEN FÜR PASSGENAUE LÖSUNGEN

Ob es um die Verwirklichung kreativer Badideen geht, spezifische Anforderungen Ihres Kunden oder besondere Bausituationen zu berücksichtigen sind: Die Duofix Spezialelemente bieten auch für ungewöhnliche Bausituationen passgenaue Lösungen.

MEHR KOMFORT FÜRS BARRIEREFREIE WC

Die Anforderungen an die Sitzhöhe des WCs können sich im Laufe des Lebens ändern – das höhenverstellbare Duofix Wand-WC-Montageelement lässt sich darauf einstellen. Auch nachträglich lässt sich die Sitzhöhe ohne bauliche Eingriffe im fertig verfliesen Zustand zwischen 41 und 49 cm verstellen.

HALT UND STÜTZE FÜRS BARRIEREFREIE BAD

Die WC-Kompletteinheit ist mit Befestigungsmöglichkeiten für Stütz- und Haltegriffe ausgestattet. Stütz-Klappgriffe lassen sich normgerecht und statisch sicher montieren, für besten Halt sorgt eine 6-Punkt-Befestigung zum Baukörper. Die WC-Keramik ist auch noch nachträglich im fertig verfliesen Zustand höhenverstellbar von 41 bis 49 cm.



↑
Geberit Duofix Element für höhenverstellbares Wand-WC.



↑
Geberit Duofix Element für Waschtisch und Zählerstrecke.



↑
Beim Geberit Duofix Element für eine elektronische Wandarmatur befinden sich Elektronik, Mischventil und weitere Komponenten in einer separaten Funktionsbox, wo sie geschützt und trotzdem gut zugänglich sind.



↑
Das Duofix Duschelement verlegt den Ablauf bodenebener Duschen in die Vorwand.

GEBERIT OMEGA UP-SPÜLKÄSTEN

VIELSEITIGKEIT FÜR JEDE BAUSITUATION

Die Geberit Omega UP-Spülkästen sind echte Multitalente. In drei Höhen erhältlich, sind sie ideal, wenn es um die Gestaltung ungünstig geschnittener Räume oder um besondere Aufgaben in der Badgestaltung geht.

GEBERIT OMEGA: DIE SPEZIALISTEN FÜR BESONDERE BAUAUFGABEN

Die UP-Spülkästen und Betätigungsplatten der Geberit Omega Baureihe sind die Spezialisten für besondere Raumsituationen, z. B. für die WC-Montage unter Dachschrägen und Fensterbrüstungen oder in Nischen. Die Spülkästen stehen in den Bauhöhen 82, 98 und 112 cm zur Verfügung. Die Spülauflösung kann bei den beiden niedrigen wahlweise von vorn oder von oben angebracht werden, bei der hohen Bauform nur von vorn. In der Praxis überwiegt die Montage der Betätigungsplatte von oben. Somit wird ein Anschlagen des WC-Deckels an der Betätigungsplatte verhindert. Sehr gut geeignet sind die niedrigeren Bauhöhen auch für die Gestaltung von gut erreichbaren Ablageflächen.

Mit niedrigen Bauhöhen bietet Geberit Omega Lösungen für besondere Installationsaufgaben wie den Einbau des WCs unter einer Fensterbrüstung.

↓



RESSOURCENSCHONEND, WARTUNGS- UND MONTAGEFREUNDLICH

Die Spülkästen sind hydraulisch optimiert, um auch bei niedriger Bauhöhe eine perfekte Ausspülleistung zu gewährleisten. Sie sind mit ressourcenschonender 2-Mengen-Spülung mit einstellbarer Spülmenge ausgestattet. Die Montage kann werkzeuglos durchgeführt werden.

KLEINERE BETÄTIGUNGSPLETTEN-FORMATE

Passend zu den niedrigen Bauhöhen und engeren Raumsituationen sind die Geberit Omega Betätigungsplatten deutlich kleiner als die Platten der Baureihe Sigma. Damit bieten sie optisch attraktive Lösungen für außergewöhnliche oder komplizierte Raumsituationen sowie für die Betätigung von oben auf halbhohen Ablageflächen. Die Geberit Omega UP-Spülkästen eignen sich auch für die Installation aller Geberit AquaClean Dusch-WCs und sind ab Werk mit einem entsprechenden Leerrohr ausgestattet.

Klein und schlank präsentieren sich die Betätigungsplatten der Geberit Omega Familie.

↓



- Maßgeschneiderte Lösungen für besondere Raumsituationen unter Dachschrägen und Fensterbrüstungen sowie für niedrige Raumhöhen
- Verbesserte Ausspülleistung auch bei niedrigen Ablagehöhen
- Wassersparende 2-Mengen-Spülung mit einstellbarer Spülmenge
- Spülmenge an der Heberglocke einstellbar: 7,5/6/4,5 Liter (große Spülmenge) und 3–4 Liter (kleine Spülmenge)
- Werkzeuglose Montage
- Drei Bauhöhen für mehr Gestaltungsfreiheit



↑

GEBERIT OMEGA UP-SPÜLKÄSTEN

Für Betätigung von vorn oder oben in den Bauhöhen 82 und 98 cm, mit Betätigung von vorn in der Bauhöhe 112 cm.



- Systemwände schnell und einfach erstellen
- Sanitärgegenstände frei platzieren
- Schallschutzanforderungen problemlos erfüllen
- Raum sparen durch schlanken Wandaufbau
- Werkzeuglose Montage der Systemständer

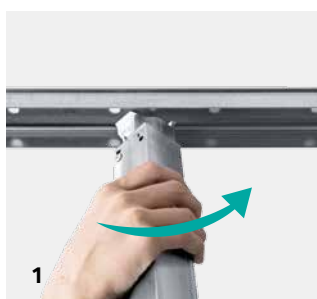

1



2



3

1 Systemständer durch 45°-Drehung in der Deckenschiene fixieren, Teleskop nach unten ausziehen. **2** Hängender Systemständer in die untere Systemschiene einfahren. **3** Sanitärelemente frei platzieren und mit Schienenclip fixieren.

GEBERIT DUOFIX SYSTEM

HOCH HINAUS MIT WENIGEN ZUSATZTEILEN

Mit Geberit Duofix System können Systemwände für unterschiedliche Bausituationen erstellt werden. Sie erfüllen schall- und brandschutztechnische Anforderungen im Trockenbau und machen schnelle, saubere und effiziente Sanierungen möglich.

MIT WENIGEN ZUSATZTEILEN ZUR SYSTEMWAND

Die Geberit Duofix Systemwand eignet sich im Trockenbau für raumhohe Installations-Vorwände, raumabschließende Installations-Trennwände, teilhohe Vorwände oder eine Kombination aus teil- und raumhoher Vorwand. Raumhohe Duofix Systemwände lassen sich ohne rückwärtige Wandanbindung einbauen. Das bietet mehr Gestaltungsfreiheit, z. B. bei der Anordnung der Sanitärgegenstände in gegenüberliegenden Sanitärräumen. Minimale Wandtiefen von nur 9 cm inklusive Beplankung in Bereichen ohne Installationselemente und 17 cm vor Spülkästen ermöglichen Raumgewinne im Vergleich zum konventionellen Trockenbau.

IDEALE EIN-GEWERKE-LÖSUNG

Durch die clevere Befestigungstechnik und Systemständer mit Teleskoptechnik lässt sich Geberit Duofix System werkzeuglos und ohne Ablängen verarbeiten. Ein schwenkbarer Kopf ermöglicht die Montage auch bei Dachschrägen. Die Bauleistung mit geprüftem Brand-, Schall- und Feuchtigkeitsschutz sowie geprüfter Statik kommt komplett aus einer Hand. Wenig Schmutz, kurze Bauzeit, keine Lärmbelästigung: Diese Systemvorteile bewähren sich bei Renovierungen im bewohnten Bestand.

KEINE RÜCKANBINDUNG, OPTIMALE SCHALLENTKOPPLUNG

Die Anordnung der Duofix Montageelemente ist frei wählbar, ebenso die Anordnung und Bestückung von Versorgungsschächten. Geberit Duofix Systemständer und Montageelemente müssen bei raumhoher Installation nicht zur rückwärtigen Wand ausgesteift werden. Daher sind raumhohe Installationswände hervorragend schallentkoppelt und auch vor Wohnungstrennwänden einsetzbar.

VIELSEITIGE RAUMGESTALTUNGEN, RAUMSPARENDE ANWENDUNGEN

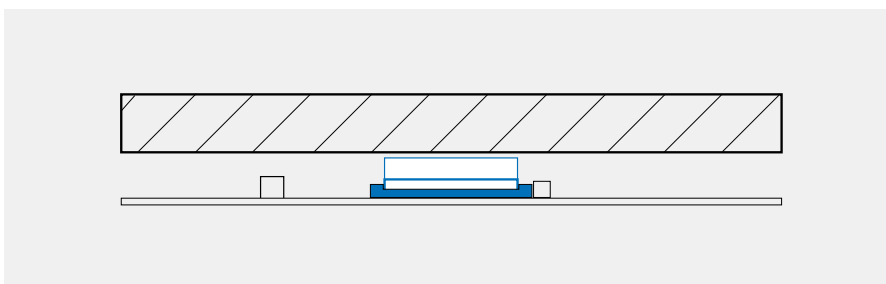

←
Systemvorwand ohne
Wandanbindung, da-
her schallentkoppelt.

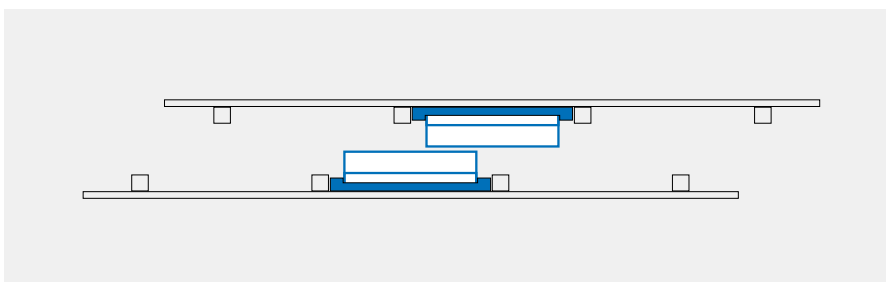

←
Montageelemente
lassen sich beidseitig
frei platzieren.

GEBERIT ONE

DAS BESTE AUS ZWEI WELTEN **WIRD EINS**



Die oben abgebildete Duschtrennwand wird im Oktober 2019 in unser Sortiment aufgenommen und wird ab dann zum Verkauf angeboten. Vorher kann der Artikel weder bestellt noch vorbestellt werden.

Mit Geberit ONE vereinen wir das Beste aus zwei Welten und bieten wegweisende, voll integrierte und umfassende Lösungen für das ganze Bad. Clever kombiniert in einem einzigen System, kann Geberit ONE mit vielen offenkundigen und versteckten Vorzügen glänzen. So gelingen Ihnen bessere Bäder für Ihre Kunden.

DAS BESTE AUS ZWEI WELTEN BIETET VEREINFACHUNG

Eine erhebliche Vereinfachung erfahren dank Geberit ONE auch die Planung und der Einbau verschiedenster Komponenten, für die es bislang kaum brauchbare Lösungen gab. So zum Beispiel das millimetergenaue Planen und Montieren einer Wandarmatur oder das Integrieren einer werkseitig mit Dichtfolie versehenen Einbaunische für die Dusche. Auch das vereinfachte Planen und Einbauen eines in der Wand eingelassenen Spiegelschranks gehört zum Leistungsspektrum von Geberit ONE.

DESIGN MIT FUNKTIONALITÄT VOR DER WAND

Die puristische Optik schafft ein neues Lebensgefühl. Geberit ONE überzeugt auf ganzer Linie mit elegantem Design und sorgt mit herausragenden Funktionalitäten für reduzierten Reinigungsaufwand im gesamten Bad.

MAXIMALE RAUMNUTZUNG

Know-how hinter der Wand und Designkompetenz vor der Wand sind mit Geberit ONE clever kombiniert. Die Vorwand wird noch konsequenter für die Unterbringung der Sanitärtechnik und als zusätzlicher Stauraum genutzt. So schaffen wir effektiv mehr Platz und kreieren ein neues Erlebnis im Bad.

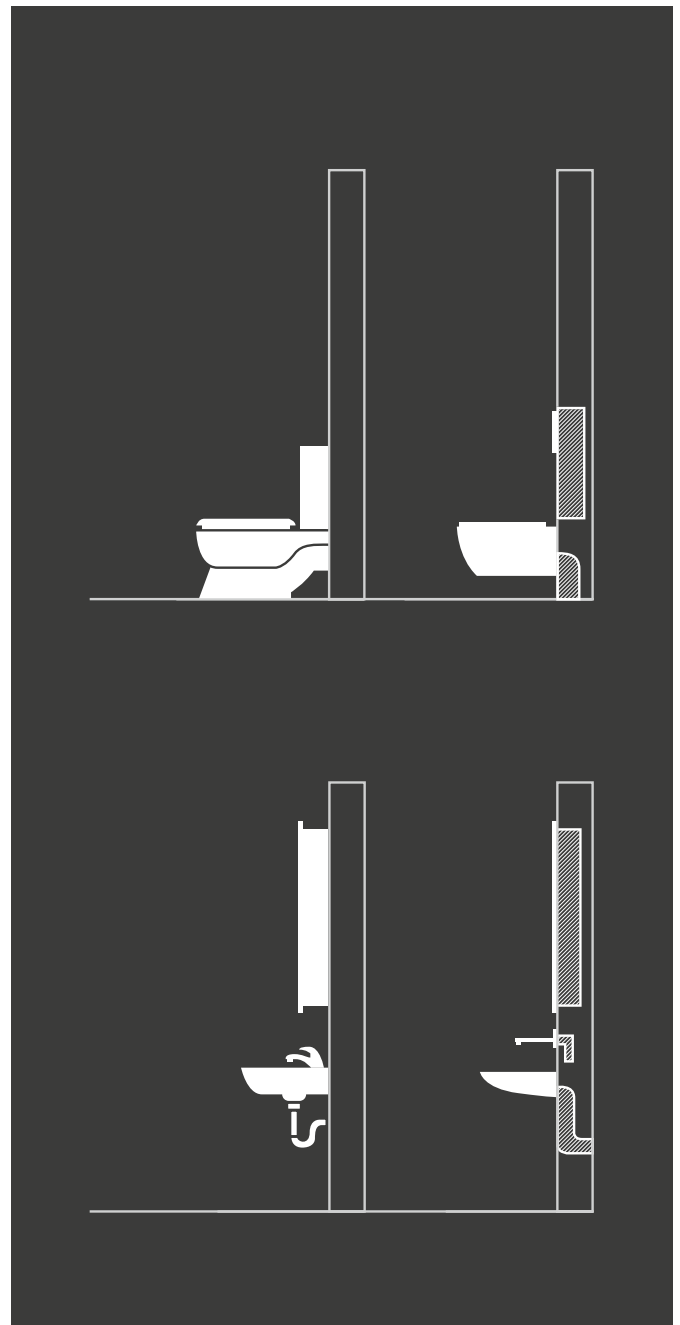

↑

Weil die Vorwand konsequent für die Unterbringung der Sanitärtechnik sowie als Stauraum genutzt wird, können sich WC, Waschtisch und Dusche in vornehmer Zurückhaltung üben. Durch die Verlagerung technischer Komponenten in die Wand hat der Sanitärinstallateur die Schnittstellen zu anderen Gewerken wie Trockenbauer, Fliesenleger oder Elektriker besser im Griff und es entsteht mehr Platz für den Benutzer.

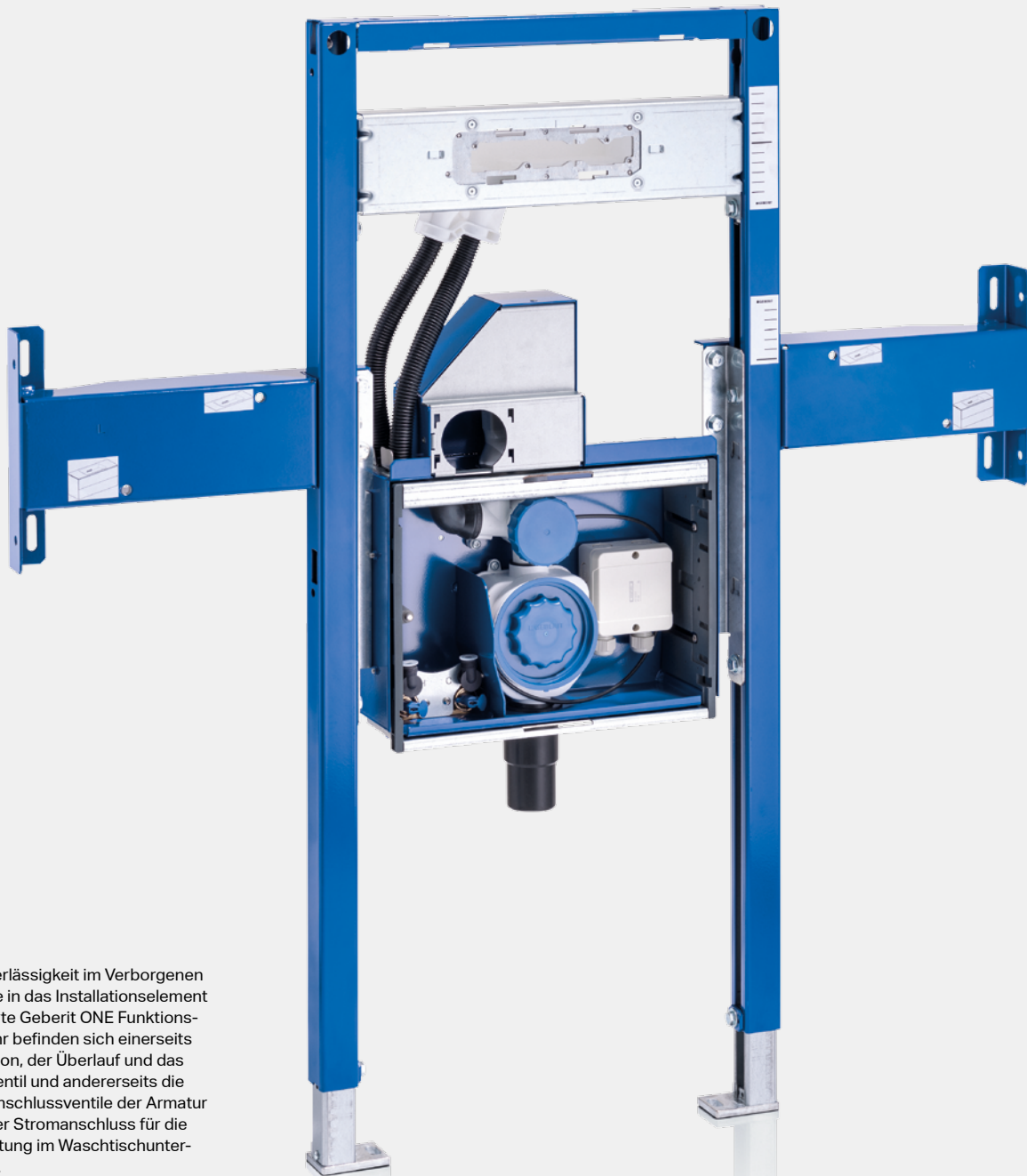

→ Für Zuverlässigkeit im Verborgenen sorgt die in das Installationselement integrierte Geberit ONE Funktionsbox. In ihr befinden sich einerseits der Siphon, der Überlauf und das Ablaufventil und andererseits die Winkelanschlussventile der Armatur sowie der Stromanschluss für die Beleuchtung im Waschtischunterschrank.

GEBERIT ONE

BEWÄHRTES KNOW-HOW

HINTER DER WAND

Die Installationssysteme von Geberit haben sich über die Jahre bei den Profis etabliert und werden von ihnen für ihre reibungslose Funktionalität, Einfachheit und höchste Qualität geschätzt. Mit Geberit ONE wird die Nutzung der Vorwand mit zusätzlichen Elementen und durchgängiger Anbindung ans System konsequent weitergeführt. Es bedarf jedoch keiner zusätzlichen Zeit, Neues lernen zu müssen.



Das Geberit ONE WC passt an die bewährten Geberit Installationselemente für das WC.



Das neue Installationselement ist für einen einfachen, präzisen und sicheren Einbau der Geberit ONE Wandarmaturen und Waschtischkeramiken vorbereitet.



Im Siphon integrierter Schmuckfänger.



Das Geberit ONE WC kann nicht nur während der Installation, sondern auch Jahre danach in der Höhe verstellt werden, ohne dass in die Vorwand eingegriffen werden muss.



Das neu entwickelte Umlenkgetriebe mit optimierter Kraftübertragung ermöglicht eine einfache und schnelle Montage der Geberit ONE WC-Keramik.

GEBERIT QUATTRO

PROJEKTZIELE WIRTSCHAFTLICH, SCHNELL UND **SICHER ERREICHEN**



Geberit Quattro führt alle wesentlichen Geberit Komponenten zu einem geprüften Komplettsystem für Installationsschächte und -wände zusammen. Projektierung, Ausschreibung und Montage der Sanäreinrichtungen vereinfachen sich für Planer, Installateur oder Bauherr erheblich.

MEHR ZEIT UND SICHERHEIT FÜR IHRE PROJEKTE

Geberit Quattro optimiert Planungs-, Koordinations- und Bauzeiten, was sich durch industrielle Vorfertigung weiter steigern lässt. Minimale Vorwandtiefen machen Raumgewinne möglich. Durchgängiger Brand- und Schallschutz machen das System für nahezu alle Bauaufgaben anwendbar. Brandschutzanforderungen lassen sich besonders wirtschaftlich lösen. Die Zusammenführung der Geberit Systeme zu fertigen Einheiten erfüllt alle baurelevanten Auflagen mit Gewährleistung aus einer Hand. Aufwändige Zulassungsnachweise für alle Einzelkomponenten entfallen.

DECKENVERSCHLUSS AUS EINER HAND

Das Geberit System FSH90 ermöglicht brand- und schallschutzgerechte Deckenverschlüsse komplett aus einer Hand und in einem Gewerk – nicht nur im Zusammenspiel mit Geberit Quattro. Es besteht aus der Verschalung für den Deckendurchbruch, dem Deckenverschluss-System FSH90 und einer mineralischen Vergussmasse.



1



2

- 1 Für die Feuerwiderstandsklassen I30 und I90 besitzen Geberit Quattro Lösungen ein abZ.
- 2 Deckendurchbrüche brandsicher verschließen: Geberit FSH90.

BAULICHE ANFORDERUNGEN OPTIMAL ERFÜLLEN – MIT GEBERIT SYSTEMTECHNIK

KONVENTIONELLER BAU (BEGINN FLIESENARBEITEN NACH 14,5 WOCHEN)

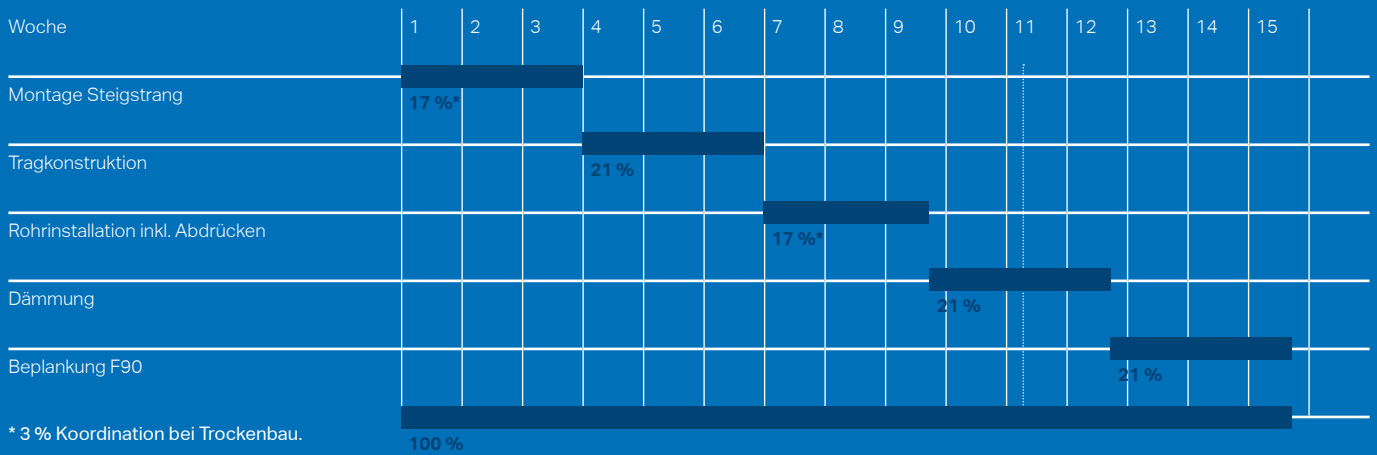

BAULICHE ANFORDERUNGEN OPTIMAL ERFÜLLEN – MIT GEBERIT SYSTEMTECHNIK

KOMPLETTSYSTEM GEBERIT QUATTRO (BEGINN FLIESENARBEITEN NACH 10,2 WOCHEN)

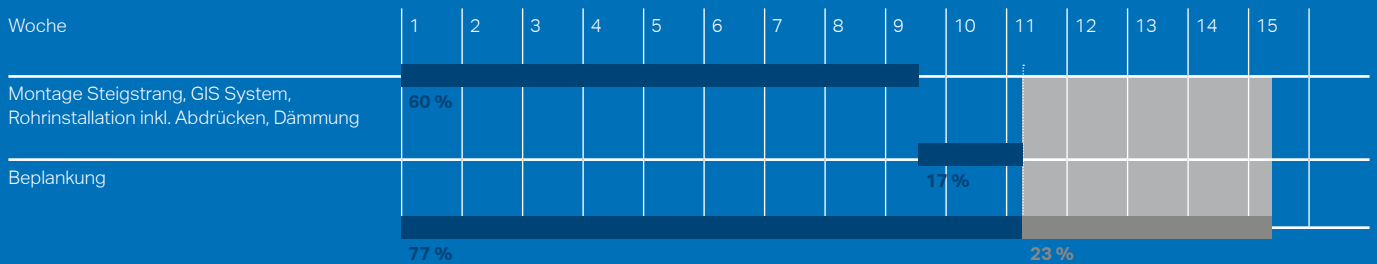

ZEITERSPARNIS

**BIS
ZU 23%**

Bauzeitenvergleich (Grundlage: 39 Schachteinheiten, b = ca. 2,00 m; h = ca. 2,50 m)

- Komplettsystem aus allen Geberit Komponenten möglich: GIS, Duofix Systemwand, Mepla, Mapress, PushFit, Silent-Pro, Silent-db20, Silent-PP
- Schall- und Brandschutz ohne Einzelnachweis für Brandschutzprüfung und Verwendungsnachweis (abZ) I30, I90 sowie (abP) F30 und F90
- Zeit und Geld sparen durch Vorfertigung
- Kalkulationssicher planen und ausschreiben
- Brandschutz-Deckenverschluss aus einer Hand



- Geringe Vorwandtiefen für mehr Bewegungsfläche
- Geprüfter Schall-, Brand- und Feuchtigkeitsschutz sowie geprüfte statische Belastbarkeit
- Schnelle, sichere und wirtschaftliche Installation
- Leichte Integration von Hilfsmitteln bei Bewegungseinschränkungen
- Umfangreiches Sortiment für nahezu alle barrierefreien Anwendungen
- System speziell für hohe Belastungen getestet

←
Innovativer Wandablauf für barrierefreie
bodenebene Duschen.

GEBERIT BARRIEREFREI

KOMFORT UND SICHERHEIT FÜR JEDE LEBENS-SITUATION

Die Installationssysteme Geberit GIS und Duofix sind perfekt vorbereitet für die Planung und Installation barrierefreier Sanitärräume. In nahezu jeder Installationsart, als Vorwand, Trennwand oder Raumteiler, können Sie höhenverstellbare WCs, Stütz- und Haltegriffe sowie Funk-WC-Steuerungen integrieren.



PASST SICH JEDER LEBENSSITUATION AN

Durch die geringe Breite von 42,5 cm erlaubt das höhenverstellbare Duofix Wand-WC-Element die Installation von Montageplatten für Stütz- und Haltegriffe in normgerechtem Abstand, die Montagehöhe des WCs lässt sich auch noch nachträglich im fertig verfliesten Zustand zwischen 41 und 49 cm variieren.



SICHERHEIT MIT GEBERIT SYSTEMEN
Für hohe Belastungen getestet.



KOMPLETTLÖSUNG FÜR BARRIEREFREIEN KOMFORT

In der nachträglich höhenverstellbaren Duofix Wand-WC-Kompletteinheit sind Montageplatten für Stütz- und Haltegriffe bereits integriert, die Montagehöhe des WCs lässt sich auch noch nachträglich im fertig verfliesten Zustand zwischen 41 und 49 cm variieren.

SICHER UND BEQUEM BEI BEWEGUNGSEINSCHRÄNKUNGEN

Geberit GIS, Duofix und Duofix System-Installationen lassen sich mit geringen Vorwandtiefen planen, um auch in kleinen Bädern mehr Bewegungsflächen freizuhalten. Montageplatten für Stütz- und Haltegriffe an WC, Wanne und Dusche sowie für Dusch-Klappsitze lassen sich in die Tragsysteme integrieren.

BODENEBENE DUSCHE MIT WANDABLAUF

Der Geberit Wandablauf erleichtert die Installation bodenebener Duschen. Durch den Ablauf in die Vorwand ist der Bodenaufbau komplett ohne Unterbrechung möglich.

DETAILLÖSUNGEN ERLEICHTERN DEN ALLTAG

Noch mehr Komfort bei eingeschränkter Beweglichkeit bieten Geberit AquaClean Dusch-WCs mit Wasserreinigung für den Po. Zur Spülauslösung stehen die pneumatischen Geberit Fernbetätigungen Typ 01, Typ 10, Typ 70 sowie elektronische Geberit WC-Steuerungen zur Verfügung. Für den Waschtisch eignen sich die berührungslosen Geberit Waschtischarmaturen. Mehr Bewegungsfreiheit geben Unterputz-Siphons für den Waschtisch.

GEBERIT KOMBIFIX

BEWÄHRTER KLASSIKER FÜR BAD UND WC

Geberit Kombifix Installationselemente sind für den Einsatz vor einer gemauerten oder betonierten Wand entwickelt.

SPEZIALIST FÜR DEN NASSBAU: GEBERIT KOMBIFIX

Wenn es um den Einbau von Sanitärkeramiken vor oder in einer gemauerten oder betonierten Wand geht, bieten die bewährten Geberit Kombifix Montageelemente dauerhaft hohe Funktionssicherheit.

KOMPLETTLÖSUNG MIT ALLEN ZUBEHÖRTEILEN

Das Kombifix Wand-WC-Montageelement ist bereits ab Werk mit komplettem Zubehör wie Schallschutz-Set, Ablaufanschlussbogen, Füllsegment und Befestigungsmaterial ausgestattet.

FERTIG INSTALLIERT IN VIER SCHRITTEN

Die Montage lässt sich schnell, einfach und in vier Schritten durchführen: Kombifix Element mit vier Befestigungspunkten am Bauwerk fixieren, Anschlüsse herstellen, Installationselement ausmauern und Wand verputzen und verfliesen, Sanitärapparate an der fertig gefliesten Wand befestigen.

MONTAGEELEMENTE FÜR ALLE SANITÄRGEGENSTÄNDE

Kombifix Montageelemente stehen für Wand-WCs, die Geberit AquaClean Dusch-WCs, für Urinale, Waschtische und Bidets zur Verfügung.



↑
GEBERIT KOMBIFIX
Wand-WC-Element.
110.300.00.5



↑
GEBERIT KOMBIFIX
Waschtisch-Element.
457.430.00.1

25JAHRE
Ersatzteil
sicherheit



↑
Bewährte Kombifix Installationsbausteine kommen
im Nassbau zum Einsatz.

- Geberit Kombifix Montageelemente:
die Lösung vor gemauerten und betonierten
Wänden



UNTERLAGEN FÜR IHRE ANFORDERUNGEN

INSPIRIEREN

INSPIRIEREN

Holen Sie sich regelmäßig Anregungen und aktuelle Informationen frei Haus. Mit dem Geberit Kundenmagazin „Know-how“, das viermal im Jahr erscheint. Und mit dem Referenzmagazin „View“, das Geberit jährlich herausgibt.



↑
Geberit
Kundenmagazin Know-how

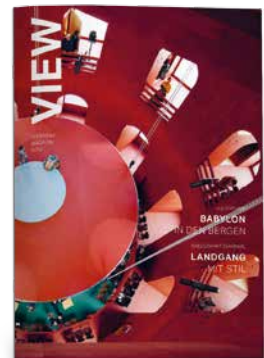

↑
Geberit
Referenzmagazin View

INFORMIEREN

ORIENTIEREN

Verschaffen Sie sich einen Überblick über die Möglichkeiten, die Ihnen die Neuheiten von Geberit in der Sanitärinstallation und der Badeinrichtung bieten.



↑
Geberit
Industrie-Magazin



↑
Geberit
Objekt-Magazin



↑
Geberit
Neuheiten-Magazin

INFORMIEREN

ENTSCHEIDEN

Holen Sie sich detaillierte Informationen zu bestimmten Produktlinien und Einsatzgebieten.



↑
Geberit
AquaClean



↑
Geberit
Waschtischarmaturen



↑
Geberit bodenebene Duschen
und Ablaufgarnituren

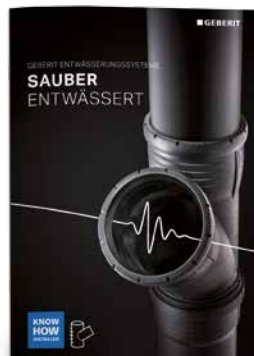

↑
Geberit
Entwässerungssysteme



↑
Geberit
Installationssysteme



↑
Geberit
Software Systeme



↑
Geberit
Spülsysteme



↑
Geberit
Urinalsysteme



↑
Geberit
Versorgungssysteme

UNTERLAGEN FÜR IHRE ANFORDERUNGEN

PLANEN

HINTERGRUNDWISSEN

Wichtige Informationen zu Normen und Regelwerken, Gesetzen und Richtlinien. Damit sind Sie rechtlich und fachlich auf der sicheren Seite, wenn es um wichtige Kompetenzfelder für Ihre Bauaufgabe geht.



↑
Geberit
Schallschutz



↑
Geberit
Brandschutz



↑
Geberit
Sanitärraumplanung

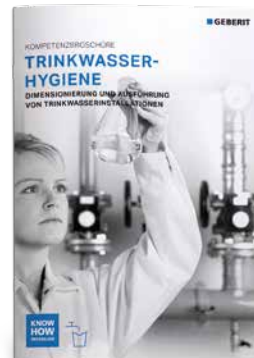

↑
Geberit
Trinkwasserhygiene



↑
Geberit
Abwasserhydraulik

INTEGRIEREN

„Der Geberit“ ist das umfassende Nachschlagewerk für die Planung und Ausführung der Sanitärtechnik.



↑
Der Geberit
Planen mit Geberit Produkten

INSTALLIEREN

ANLEITUNGEN UND MONTAGEHILFEN

Alles, was Sie wissen müssen, damit die Arbeit auf der Baustelle schnell und sauber vorangeht und Sie den Überblick über Ihre Materialien behalten.



↑
Geberit
Baustelleneinweisungen



↑
Materialermittlung Geberit GIS,
Geberit Duofix System



↑
Geberit
Ersatzteilschnellübersicht

- Geberit AquaClean
- Geberit Armaturen
- Geberit Betätigungsplatten und WC-Steuerungen
- Geberit Duofix
- Geberit GIS
- Geberit Mapress C-Stahl
- Geberit Mapress Edelstahl
- Geberit Mapress Kupfer
- Geberit Mepla
- Geberit PE
- Geberit Pluvia
- Geberit PushFit
- Geberit Silent-db20
- Geberit Silent-PP
- Geberit Silent-Pro
- Geberit Trinkwasserhygiene
- Geberit Urinalsysteme

PRINT ODER ONLINE – GANZ WIE SIE WÜNSCHEN

Alle Geberit Broschüren können Sie als Papierversion bestellen oder auf unserer Website herunterladen. Im Bestell- und DownloadCenter unter der Rubrik „Dienstleistungen“ finden Sie noch viele weitere Informationen oder Unterlagen, die Sie im Kundengespräch unterstützen.

www.geberit.de/unterlagen

UNTERLAGEN FÜR IHRE KUNDEN

INFORMIEREN

ORIENTIEREN

Mit dem „Bad-Magazin“ geben Sie Ihren Kunden ein umfassendes Kompendium rund um die Badplanung und -einrichtung an die Hand. Auf knapp 300 Seiten bekommen Endverbraucher spannende Inspirationen und nützliche Informationen, die Lust auf das neue Badezimmer machen.



↑
Geberit
Bad-Magazin

ENTSCHEIDEN

Mit Detailinformationen zu wichtigen Produktgruppen oder Ausstattungsmerkmalen geben Sie Ihren Kunden wichtige Entscheidungshilfen und steigern Ihre Wertschöpfung durch den Verkauf höherwertiger Produkte und Ausstattungen.



↑
Geberit
AquaClean



↑
Geberit
Möbeloberflächen



↑
Geberit
Betätigungsplatten

Das „Bad-Magazin“ liefert Ihren Kunden auf knapp 300 Seiten Ideen und Inspirationen, alle Badprogramme von Geberit und viele weitere Informationen zur Badplanung vor und hinter der Wand. Große Bildstrecken machen Lust auf kreative Badeinrichtungen, Produktübersichten dienen als praktische Planungshilfe im Detail.



In der Möbeloberflächen-Broschüre „Reine Ansichtssache“ finden Ihre Kunden alle Materialien, Farben und Strukturen, die für die Geberit Badmöbel zur Wahl stehen. Unter der großen Auswahl an Materialien und Anmutungen findet jeder die passende Ausstattung für sein Traumbad. Pflegetipps runden die Broschüre ab und bieten zusätzlichen Nutzen.



Die Geberit Betätigungsplatten-Broschüre „Design zum Anfassen“ zeigt Ihren Kunden die große Bandbreite der Geberit Spülauslösungen in Originalgröße. So wird es einfacher, genau die richtige Betätigungsplatte als i-Tüpfelchen der individuellen Badeinrichtung zu finden.

KNOW HOW INSTALLED

Was sich Geberit nennen darf, hat das Geberit Plus: Jedes Produkt gehört zu einem umfangreichen Programm und ist Bestandteil der Geberit Systemtechnik, innerhalb derer eins zum anderen passt und damit für mehr Sicherheit, Wirtschaftlichkeit und Flexibilität sorgt. Weil das Geberit System durch clevere Verbindungen mehr ist als die Summe seiner Teile.

Das gilt auch für alle Geberit Installationssysteme. Die folgenden Beispiele stehen stellvertretend für viele weitere intelligente Lösungen und zeigen, warum Geberit Verbindungen zu mehr Wirtschaftlichkeit, Sicherheit und Ästhetik in Sanitärräumen im Wohn- und Zweckbau führen.

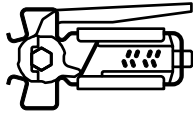

GIS Profilverbinder – die werkzeuglose, stabile und schnelle Verbindung für die Ein-Mann-Montage.

Der Geberit GIS Profilverbinder ermöglicht mit werkzeugfreier Verbindungstechnik die effiziente Ein-Mann-Montage und den einfachen Ausgleich von Bautoleranzen. GIS Profile lassen sich blitzschnell und ohne Spezialwerkzeug ausrichten und dauerhaft zusammenfügen. Mit wenigen Handgriffen steht die komplette Wunschkonstruktion zur weiteren Sanitärinstallation und Beplankung bereit.

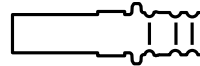

Integriertes Leerrohr für den Wasseranschluss eines Geberit AquaClean – die clevere Verbindung vom WC-Element zum Geberit AquaClean.

Alle Geberit Installationselemente für Wand-WCs (GIS, Duofix und Kombifix) werden mit dem werkzeuglos montierbaren Unterputz-Spülkasten Sigma ausgestattet, der mit einem Leerrohr für die Montage eines wandhängenden Geberit AquaClean WCs vorbereitet ist.

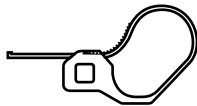

Der Geberit GIS Rohrclip – die schnelle, einfache und schallgeschützte Verbindung von Rohrleitungssystem und GIS Installationssystem.

Der GIS Rohrclip sorgt für eine einfache, sichere und schallschützende Führung der Versorgungsleitung im Tragsystem. Im Dreh-Rast-Prinzip ist der Clip schnell montiert, die Versorgungsleitung eingelegt und festgezurr.



Geberit Montageplatten für Griff- und Haltesysteme – die einfach zu montierende, vorausschauende und statisch geprüfte Verbindung von Montageelement und barrierefreier Ausstattung.

Die Geberit Montageplatte verbindet Stütz- und Haltegriffe statisch sicher mit den Geberit Installationssystemen GIS oder Duofix. Die integrierten, nicht sichtbaren Montageplatten ermöglichen die Befestigung von Stütz-Klappgriffen, Haltestangen oder eines Duschsitzes mit lediglich geringen baulichen Maßnahmen und kleinem wirtschaftlichem Mehraufwand.

WEITERE INFORMATIONEN FINDEN
SIE UNTER

www.geberit.de/bauaufgaben

www.geberit.de/duofix

www.geberit.de/duofix-system

www.geberit.de/one

www.geberit.de/gis

www.geberit.de/gis-iv

www.geberit.de/quattro

www.geberit.de/kombifix

WILLKOMMEN IN DER WELT VON GEBERIT

Qualität, Zuverlässigkeit und Innovation haben bei Geberit eine lange Tradition. Seit den Anfängen 1874 prägt das Unternehmen die Entwicklungen in der Branche mit. „Know-How Installed“ bringt es auf den Punkt: Auf Lösungen von Geberit ist Verlass. Durch den Erwerb einer Reihe traditionsreicher Keramikmarken hat Geberit ein neues Gesicht bekommen: Zur verlässlichen Technik hinter der Wand gesellt sich formvollendete Badausstattung. Unter „Design Meets Function“ macht Geberit diese neue Welt direkt für Endkunden erfahrbar und zeigt dabei laufend neue Möglichkeiten der Badgestaltung.

Bei Geberit kombiniert man Leidenschaft für Qualität und Technik mit fast 150 Jahren Know-how für Lösungen im Sanitärbereich, um zuverlässige Produkte und Dienstleistungen anzubieten, die das Leben der Kunden deutlich vereinfachen.

Geberit Produkte setzen Standards in der Sanitärbranche. Sie sind innovativ, nahtlos zu Gesamtlösungen integrierbar und lassen sich schnell und einfach installieren und warten. Sie werden verantwortungsbewusst aus hochwertigen und langlebigen Materialien hergestellt. Weil auch eine verlässliche Partnerschaft essenziell für den Erfolg unserer Kunden ist, bietet Geberit umfassende Unterstützung, von der Planung über die Logistik und Installation bis hin zur Wartung, und steht mit fachkundigem und schnellem Service stets zur Seite. Hervorragende Produkte verbunden mit kompetentem Service, das ist **Know-How Installed**.

Wenn sich zeitloses Design harmonisch mit raffinierter Funktionalität verbindet, entstehen außergewöhnliche Lösungen – für alle, die das Besondere suchen.

Mit der Leidenschaft für Design und Technik inspiriert und begeistert Geberit Menschen auf der ganzen Welt. Durch die Kombination von umfassendem Know-how und fast 150 Jahren Erfahrung stellt Geberit sicher, dass seine Produkte nicht nur ästhetisch gestaltet sind, sondern das Leben auch deutlich leichter und angenehmer machen. Sie sind das Ergebnis einer perfekten Balance aus elegantem Design und herausragender Funktionalität – verantwortungsbewusst hergestellt aus hochwertigen, langlebigen Materialien. Sie sind leicht zu reinigen, einfach zu bedienen und erhöhen den Komfort – ein perfektes Beispiel für die unbegrenzten Möglichkeiten, die entstehen, wenn sich **Design und Funktion verbinden**.

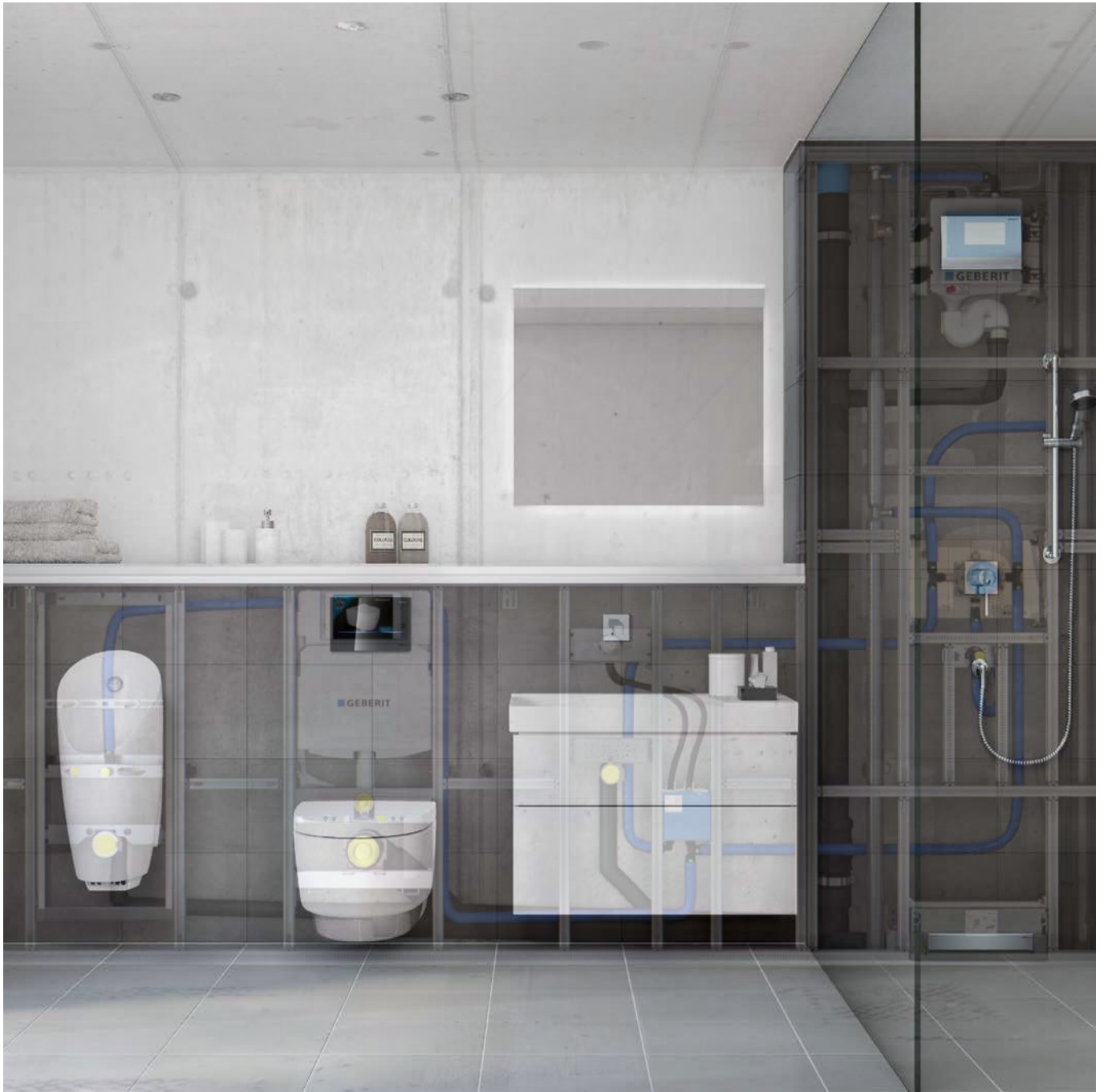

DESIGN
MEETS
FUNCTION

**KNOW
HOW**
INSTALLED

WILLKOMMEN IN DER WELT VON GEBERIT



Qualität, Zuverlässigkeit und Innovation haben bei Geberit eine lange Tradition. Seit den Anfängen 1874 prägt das Unternehmen die Entwicklungen in der Branche mit. „Know-How Installed“ bringt es auf den Punkt: Auf Lösungen von Geberit ist Verlass. Durch den Erwerb einer Reihe traditionsreicher Keramikmarken hat Geberit ein neues Gesicht bekommen: Zur verlässlichen Technik hinter der Wand gesellt sich formvollendete Badausstattung. Unter „Design Meets Function“ macht Geberit diese neue Welt direkt für Endkunden erfahrbar und zeigt dabei laufend neue Möglichkeiten der Badgestaltung.

Bei Geberit kombiniert man Leidenschaft für Qualität und Technik mit fast 150 Jahren Know-how für Lösungen im Sanitärbereich, um zuverlässige Produkte und Dienstleistungen anzubieten, die das Leben der Kunden deutlich vereinfachen.

Geberit Produkte setzen Standards in der Sanitärbranche. Sie sind innovativ, nahtlos zu Gesamtlösungen integrierbar und lassen sich schnell und einfach installieren und warten. Sie werden verantwortungsbewusst aus hochwertigen und langlebigen Materialien hergestellt. Weil auch eine verlässliche Partnerschaft essenziell für den Erfolg unserer Kunden ist, bietet Geberit umfassende Unterstützung, von der Planung über die Logistik und Installation bis hin zur Wartung, und steht mit fachkundigem und schnellem Service stets zur Seite. Hervorragende Produkte verbunden mit kompetentem Service, das ist **Know-How Installed**.

Wenn sich zeitloses Design harmonisch mit raffinierter Funktionalität verbindet, entstehen außergewöhnliche Lösungen – für alle, die das Besondere suchen.

Mit der Leidenschaft für Design und Technik inspiriert und begeistert Geberit Menschen auf der ganzen Welt. Durch die Kombination von umfassendem Know-how und fast 150 Jahren Erfahrung stellt Geberit sicher, dass seine Produkte nicht nur ästhetisch gestaltet sind, sondern das Leben auch deutlich leichter und angenehmer machen. Sie sind das Ergebnis einer perfekten Balance aus elegantem Design und herausragender Funktionalität – verantwortungsbewusst hergestellt aus hochwertigen, langlebigen Materialien. Sie sind leicht zu reinigen, einfach zu bedienen und erhöhen den Komfort – ein perfektes Beispiel für die unbegrenzten Möglichkeiten, die entstehen, wenn sich **Design und Funktion verbinden**.

DESIGN
MEETS
FUNCTION



**KNOW
HOW
INSTALLED**

Geberit Vertriebs GmbH

Theuerbachstraße 1
88630 Pfullendorf

Geberit Technik Telefon

T 07552 934 1011

F 07552 934 866

technik-telefon@geberit.com

www.geberit.de

